



V285WT
Jazz soie
Texturé

R105S - Blanc - Super mat

**PORTES ET
COMPOSANTES
EN THERMOPLASTIQUE**

Programme sur mesure



TABLE DES MATIÈRES

- 01** DÉCOUVREZ LES POSSIBILITÉS
DE PORTES EN THERMOPLASTIQUE

Modèles de portes

- 04** SHAKER
- 14** PLATS
- 16** RÉGULIERS
- 30** SPÉCIAUX

Signature personnalisée

- 35** VERRIÈRES
- 37** PANNEAUX, MOULURES ET ACCESSOIRES
- 47** COULEURS ET FINIS

Informations

- 45** SPÉCIFICATIONS TECHNIQUES
- 53** GARANTIE



DÉCOUVREZ LES POSSIBILITÉS DE PORTES EN THERMOPLASTIQUE

1. CHOISIR LE PRODUIT

2XXX = Porte

3XXX = Façade de tiroir

4XXX = Cadres et verrières standards

5XXX = Panneaux, moulures et accessoires

6XXX = Cadres et verrières spéciales

2. CHOISIR LE DESIGN

1 Carré

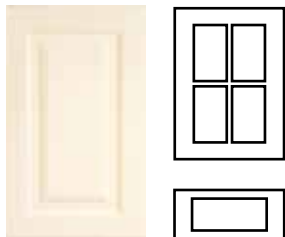

2 Arche

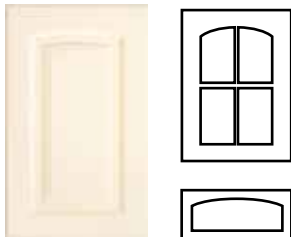

3 Cathédrale

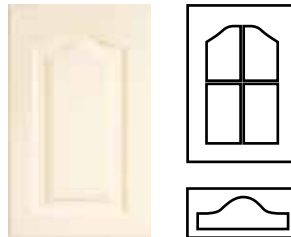

4 Demi-cercle

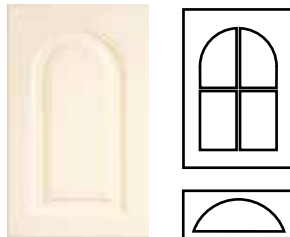

3. CHOISIR LE PROFIL INTÉRIEUR



DÉCOUVREZ LES POSSIBILITÉS DE PORTES EN THERMOPLASTIQUE

4. CHOISIR LE PROFIL EXTÉRIEUR

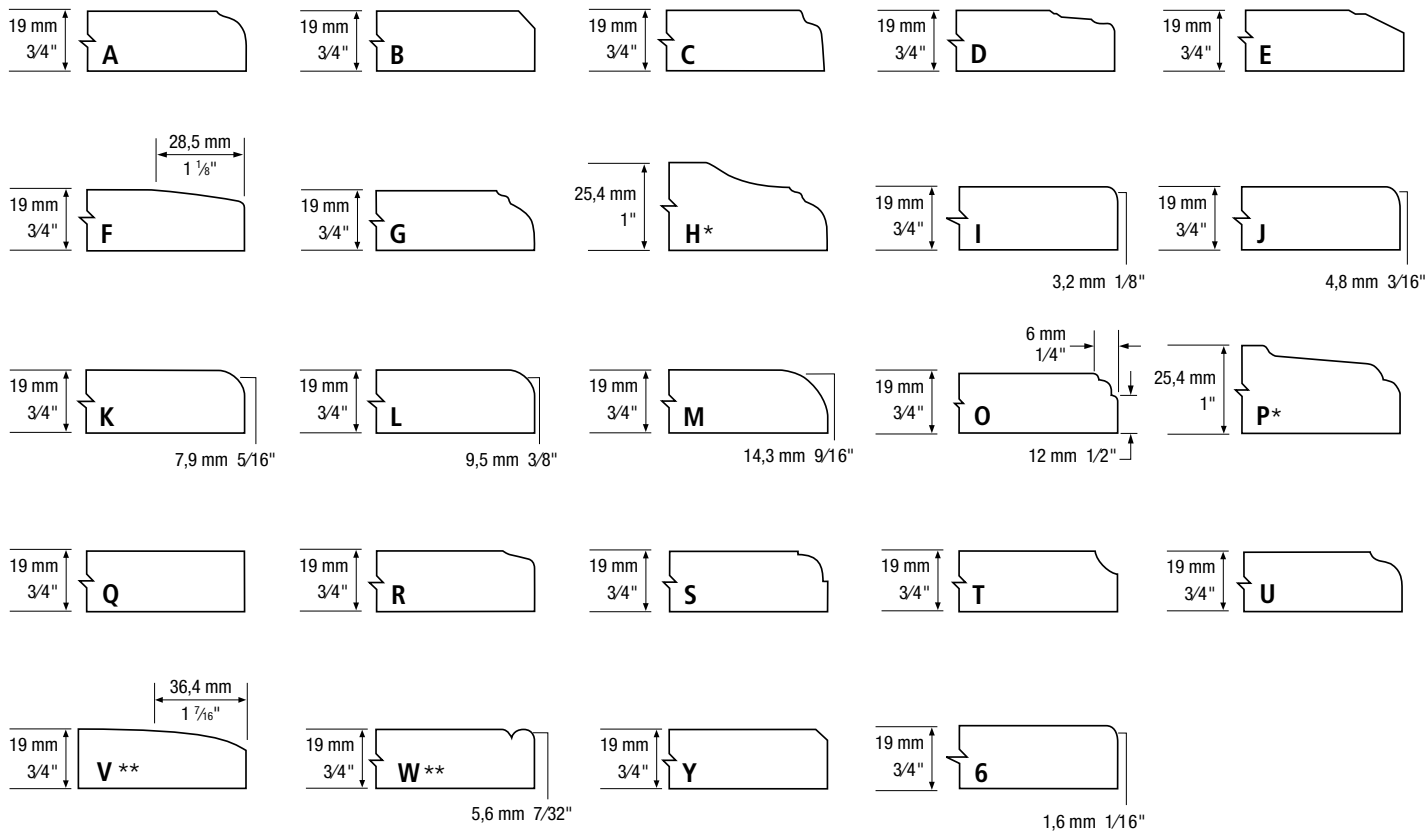

* Profils extérieurs H et P offerts en MDF 1" seulement.

** Profils extérieurs V et W offerts avec frais supplémentaires.

5. PRODUIT FINAL

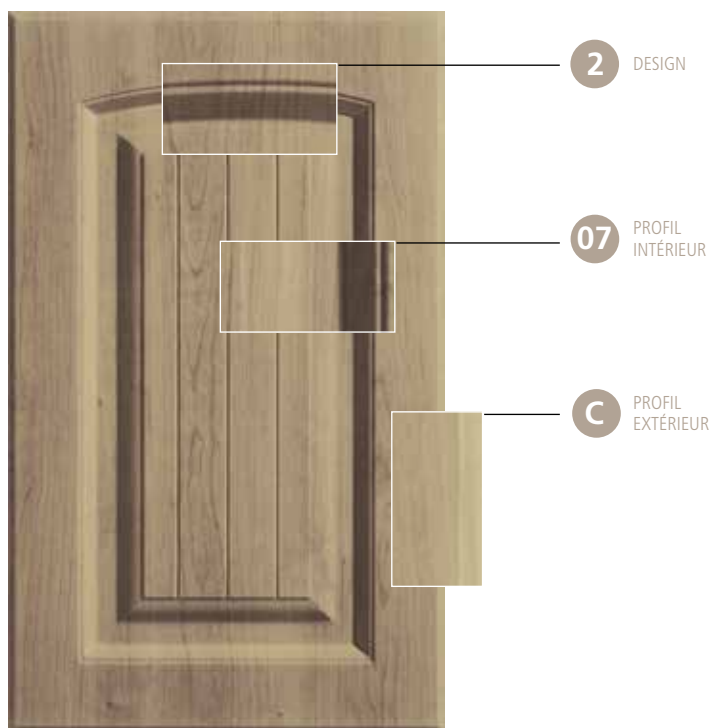

Modèle **2207**

Couleur : F435WT

Rainures verticales en option.
Voir page 33 pour plus de détails.



R80S - CÉLESTINE - SATIN

MODÈLES DE PORTES

SHAKER
PLATS
RÉGULIERS
SPÉCIAUX

MODÈLES SHAKER

OPTION:

- Voir disponibilité des mélamine même couleur, pages 47-48.

SÉRIE 41 Grade 6



Modèle **2141**
Couleur : R82S

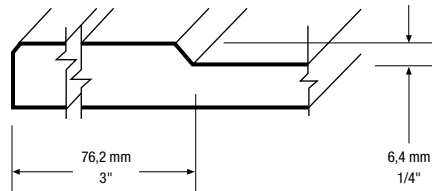

Modèle **3141**
Battants réguliers

Modèle **3141**
Battants réduits

Dimensions minimales

Portes et tiroirs (Hauteur x Largeur)

Modèle	mm	pouces
2141/3141	177,8 x 177,8	7 x 7

Tiroirs avec battants réduits (Hauteur x Largeur)

Modèle	mm	pouces
3141red	101,6 x 177,8	4 x 7

red = battants réduits

Profil extérieur par défaut : Y

Les tiroirs de la série 41 sont fabriqués avec des battants réguliers. Pour obtenir des tiroirs avec des battants réduits, spécifiez-le lors de la commande.

SÉRIE 42 Grade 6



Modèle **2142**
Couleur : A15WT

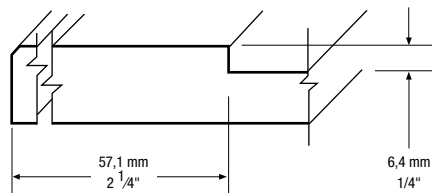

Modèle **3142**
Battants réguliers

Modèle **3142**
Battants réduits

Dimensions minimales

Portes et tiroirs (Hauteur x Largeur)

Modèle	mm	pouces
2142/3142	139,7 x 139,7	5 1/2 x 5 1/2

Tiroirs avec battants réduits (Hauteur x Largeur)

Modèle	mm	pouces
3142red	101,6 x 139,7	4 x 5 1/2

red = battants réduits

Profil extérieur par défaut : Y

Les tiroirs de la série 42 sont fabriqués avec des battants réguliers. Pour obtenir des tiroirs avec des battants réduits, spécifiez-le lors de la commande.

CARACTÉRISTIQUES STANDARDS

- Dos en mélamine blanche
- Le sens du grain de bois est vertical par défaut
- Façades de tiroir Shaker fabriquées avec battants réguliers (sauf si battants réduits spécifiés)
- Hauteur maximale d'une porte : 2438 mm (96"), largeur maximale d'une porte : 1193 mm (47")

SÉRIES 51 Grade 6 / 55 Grade 6



Modèle **2151**
Couleur : A15WT

51 | Coupe Shaker

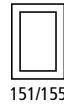
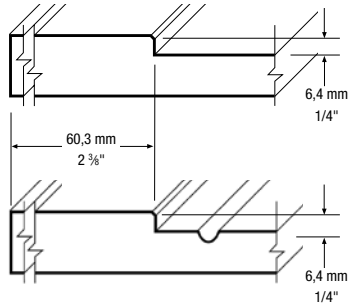

151/155



251/255



351/355

55 | Coupe Shaker avec rainures

La première rainure débute au centre de la porte



Modèle **3151**
Battants réguliers

Modèle **3151**
Battants réduits



451/455

Dimensions minimales

Portes et tiroirs (Hauteur x Largeur)

Modèle	mm	pouces
2151/2155/3151/3155	146,0 x 146,0	5 3/4 x 5 3/4
2251/2255/3251/3255	161,0 x 146,0	6 11/32 x 5 3/4
2351/2355/3351/3355	186,0 x 200,6	7 11/32 x 7 29/32
2451/2455/3451/3455	((L÷2) + 99,5) x 146,0	((L÷2) + 3 15/16) x 5 3/4

Tiroirs avec battants réduits (Hauteur x Largeur)

Modèle	mm	pouces
3151/3155red	76,2 x 146,0	3 x 5 3/4
3251/3255red	91,2 x 146,0	3 19/32 x 5 3/4
3351/3355red	116,2 x 200,6	4 9/16 x 7 7/8
3451/3455red	((L÷2) + 29,7) x 146,0	((L÷2) + 1 5/32) x 5 3/4

red = battants réduits / L = largeur
Profil extérieur par défaut : Y

Les tiroirs des séries 51 et 55 sont fabriqués avec des battants réguliers. Pour obtenir des tiroirs avec des battants réduits, spécifiez-le lors de la commande.

Modèle **2155**
Couleur : A15WT



55
Grade 6

SÉRIE 52 Grade 6 / 56 Grade 6



Modèle **2152**
Couleur : R82S

52 | Coupe Shaker

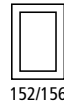
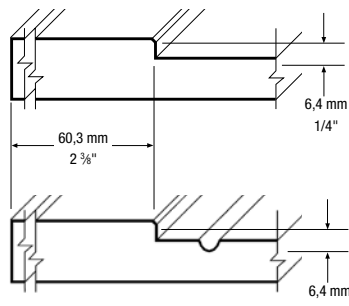

152/156



252/256



352/356

56 | Coupe Shaker avec rainures

La première rainure débute au centre de la porte



Modèle **3152**
Battants réguliers

Modèle **3152**
Battants réduits



452/456

Dimensions minimales

Portes et tiroirs (Hauteur x Largeur)

Modèle	mm	pouces
2152/2156/3152/3156	146,0 x 146,0	5 3/4 x 5 3/4
2252/2256/3252/3256	161,0 x 146,0	6 11/32 x 5 3/4
2352/2356/3352/3356	186,0 x 200,6	7 11/32 x 7 7/8
2452/2456/3452/3456	((L÷2) + 99,5) x 146,0	((L÷2) + 3 29/32) x 5 3/4

Tiroirs avec battants réduits (Hauteur x Largeur)

Modèle	mm	pouces
3152/3156red	76,2 x 146,0	3 x 5 3/4
3252/3256red	91,2 x 146,0	3 19/32 x 5 3/4
3352/3356red	116,2 x 200,6	4 9/16 x 7 7/8
3452/3456red	((L÷2) + 29,7) x 146,0	((L÷2) + 1 5/32) x 5 3/4

red = battants réduits / L = largeur
Profil extérieur par défaut : Y

Les tiroirs des séries 52 et 56 sont fabriqués avec des battants réguliers. Pour obtenir des tiroirs avec des battants réduits, spécifiez-le lors de la commande.

Modèle **2156**
Couleur : R82S



56
Grade 6

MODÈLES SHAKER

OPTION:

- Voir disponibilité des mélamine même couleur, pages 47-48.

SÉRIES 61 Grade 6 / 65 Grade 6



Modèle **2161**
Couleur : K85S

61 | Coupe Shaker

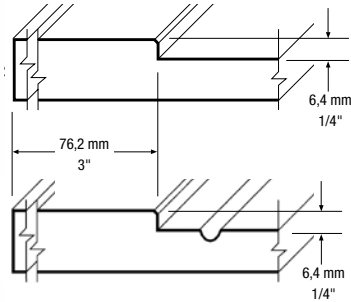

161/165



261/265



361/365



461/465

65 | Coupe Shaker avec rainures

La première rainure débute au centre de la porte



Modèle **3161**
Battants réguliers



Modèle **3161**
Battants réduits

Dimensions minimales

Portes et tiroirs (Hauteur x Largeur)

Modèle	mm	pouces
2161/2165/3161/3165	177,8 x 177,8	7 x 7
2261/2265/3261/3265	192,8 x 177,8	7 19/32 x 7
2361/2365/3361/3365	217,8 x 232,4	8 19/32 x 9 5/32
2461/2465/3461/3465	$((L \div 2) + 115,4) \times 177,8$	$((L \div 2) + 4 9/16) \times 7$

Tiroirs avec battants réduits (Hauteur x Largeur)

Modèle	mm	pouces
3161/3165red	76,2 x 177,8	3 x 7
3261/3265red	91,2 x 177,8	3 19/32 x 7
3361/3365red	116,2 x 232,4	4 19/32 x 9 5/32
3461/3465red	$((L \div 2) + 13,8) \times 177,8$	$((L \div 2) + 9/16) \times 7$

red = battants réduits / L = largeur
Profil extérieur par défaut : Y

Les tiroirs des séries 61 et 65 sont fabriqués avec des battants réguliers. Pour obtenir des tiroirs avec des battants réduits, spécifiez-le lors de la commande.

Modèle **2165**
Couleur : K85S



65

Grade 6

SÉRIES 62 Grade 6 / 66 Grade 6



Modèle **2162**
Couleur : V66WT

62 | Coupe Shaker

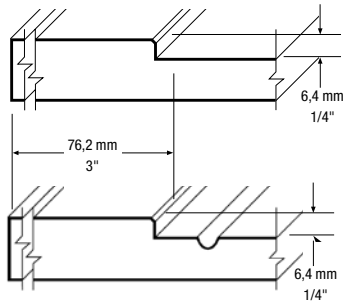

162/166



262/266



362/366

66 | Coupe Shaker avec rainures

La première rainure débute au centre de la porte



Modèle **3162**
Battants réguliers



Modèle **3162**
Battants réduits



462/466

Dimensions minimales

Portes et tiroirs (Hauteur x Largeur)

Modèle	mm	pouces
2162/2166/3162/3166	177,8 x 177,8	7 x 7
2262/2266/3262/3266	192,8 x 177,8	7 19/32 x 7
2362/2366/3362/3366	217,8 x 232,4	8 19/32 x 9 5/32
2462/2466/3462/3466	$((L \div 2) + 115,4) \times 177,8$	$((L \div 2) + 4 9/16) \times 7$

Tiroirs avec battants réduits (Hauteur x Largeur)

Modèle	mm	pouces
3162/3166red	76,2 x 177,8	3 x 7
3262/3266red	91,2 x 177,8	3 19/32 x 7
3362/3366red	116,2 x 232,4	4 19/32 x 9 5/32
3462/3466red	$((L \div 2) + 13,8) \times 177,8$	$((L \div 2) + 9/16) \times 7$

red = battants réduits / L = largeur
Profil extérieur par défaut : Y

Les tiroirs des séries 62 et 66 sont fabriqués avec des battants réguliers. Pour obtenir des tiroirs avec des battants réduits, spécifiez-le lors de la commande.

Modèle **2166**
Couleur : V66WT



66

Grade 6

CARACTÉRISTIQUES STANDARDS

- Dos en mélamine blanche
- Le sens du grain de bois est vertical par défaut
- Façades de tiroir Shaker fabriquées avec battants réguliers (sauf si battants réduits spécifiés)
- Hauteur maximale d'une porte : 2438 mm (96"), largeur maximale d'une porte : 1193 mm (47")

SÉRIE 70 Grade 6



Modèle **2170**
Couleur : V66WT

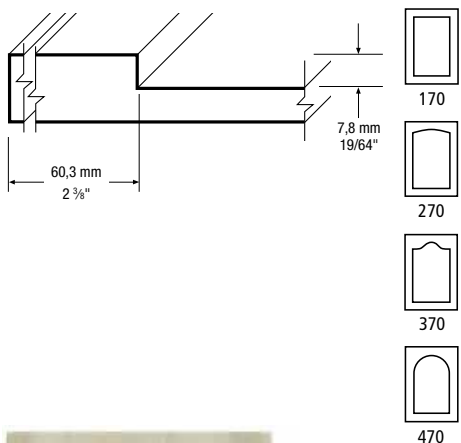

Modèle **3170**
Battants réguliers

Modèle **3170**
Battants réduits

Dimensions minimales

Portes et tiroirs (Hauteur x Largeur)

Modèle	mm	pouces
2170/3170	146,0 x 146,0	5 3/4 x 5 3/4
2270/3170	161,0 x 146,0	6 11/32 x 5 3/4
2370/3370	186,0 x 200,6	7 11/32 x 7 29/32
2470/3470	$((L \div 2) + 99,5) \times 146,0$	$((L \div 2) + 3 31/32) \times 5 3/4$

Tiroirs avec battants réduits (Hauteur x Largeur)

Modèle	mm	pouces
3170red	76,2 x 146,0	3 x 5 3/4
3270red	91,2 x 146,0	3 19/32 x 5 3/4
3370red	116,2 x 200,6	4 9/16 x 7 7/8
3470red	$((L \div 2) + 29,7) \times 146,0$	$((L \div 2) + 1 11/64) \times 5 3/4$

red = battants réduits / L = largeur
Profil extérieur par défaut : B

Les tiroirs de la série 70 sont fabriqués avec des battants réguliers. Pour obtenir des tiroirs avec des battants réduits, spécifiez-le lors de la commande.

SÉRIE 71 Grade 6



Modèle **2171**
Couleur : K85S

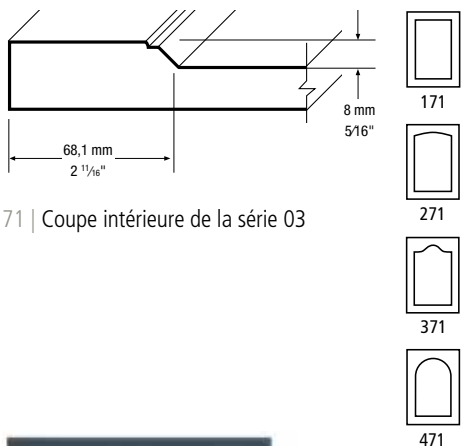

71 | Coupe intérieure de la série 03

Modèle **3171**
Battants réguliers

Modèle **3171**
Battants réduits

Dimensions minimales

Portes et tiroirs (Hauteur x Largeur)

Modèle	mm	pouces
2171/3171	161,6 x 161,6	6 3/8 x 6 3/8
2271/3271	176,6 x 161,6	6 31/32 x 6 3/8
2371/3371	201,6 x 201,8	7 15/16 x 7 31/32
2471/3471	$((L \div 2) + 82,5) \times 161,6$	$((L \div 2) + 3 1/4) \times 6 3/8$

Tiroirs avec battants réduits (Hauteur x Largeur)

Modèle	mm	pouces
3171red	102,0 x 161,6	4 1/64 x 6 3/8
3271red	117,0 x 161,6	4 39/64 x 6 3/8
3371red	142,0 x 201,8	5 19/32 x 7 31/32
3471red	$((L \div 2) + 22,9) \times 161,6$	$((L \div 2) + 29/32) \times 6 3/8$

red = battants réduits / L = largeur
Profil extérieur par défaut : B

Les tiroirs de la série 71 sont fabriqués avec des battants réguliers. Pour obtenir des tiroirs avec des battants réduits, spécifiez-le lors de la commande.

MODÈLES SHAKER

OPTION :

- Voir disponibilité des mélamine même couleur, pages 47-48.

SÉRIE 72 Grade 6



Modèle **2172**
Couleur : A661S

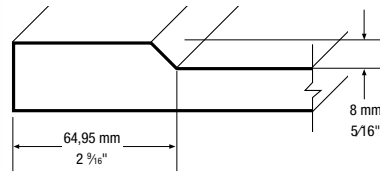

72 | Coupe intérieure de la série 09



Modèle **3172**
Battants réguliers

Modèle **3172**
Battants réduits

Dimensions minimales

Portes et tiroirs (Hauteur x Largeur)

Modèle	mm	pouces
2172/3172	155,3 x 155,3	6 1/8 x 6 1/8
2272/3272	170,3 x 155,3	6 23/32 x 6 1/8
2372/3372	195,3 x 193,9	7 23/32 x 7 21/32
2472/3472	((L÷2) + 79,8) x 155,3	((L÷2) + 3 1/8) x 6 1/8

Tiroirs avec battants réduits (Hauteur x Largeur)

Modèle	mm	pouces
3172red	91,3 x 155,3	3 5/8 x 6 1/8
3272red	106,3 x 155,3	4 3/16 x 6 1/8
3372red	131,3 x 193,9	5 3/16 x 7 21/32
3472red	((L÷2) + 15,4) x 155,3	((L÷2) + 39/64) x 6 1/8

red = battants réduits / L = largeur
Profil extérieur par défaut : B

Les tiroirs de la série 72 sont fabriqués avec des battants réguliers. Pour obtenir des tiroirs avec des battants réduits, spécifiez-le lors de la commande.

SÉRIE 77 Grade 6



Modèle **2177**
Couleur : A4WT

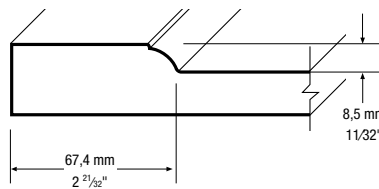

77 | Coupe intérieure de la série 83



Modèle **3177**
Battants réguliers

Modèle **3177**
Battants réduits

Dimensions minimales

Portes et tiroirs (Hauteur x Largeur)

Modèle	mm	pouces
2177/3177	179,8 x 179,8	7 3/32 x 7 3/32
2277/3277	194,8 x 179,8	7 11/16 x 7 3/32
2377/3377	219,8 x 214,8	8 21/32 x 8 15/32
2477/3477	((L÷2) + 112,5) x 179,8	((L÷2) + 4 7/16) x 7 3/32

Tiroirs avec battants réduits (Hauteur x Largeur)

Modèle	mm	pouces
3177red	116,6 x 179,8	4 19/32 x 7 3/32
3277red	131,6 x 179,8	5 3/16 x 7 3/32
3377red	156,6 x 214,8	6 3/16 x 8 15/32
3477red	((L÷2) + 49,3) x 179,8	((L÷2) + 1 21/32) x 7 3/32

red = battants réduits / L = largeur
Profil extérieur par défaut : C

Les tiroirs de la série 77 sont fabriqués avec des battants réguliers. Pour obtenir des tiroirs avec des battants réduits, spécifiez-le lors de la commande.

CARACTÉRISTIQUES STANDARDS

- Dos en mélamine blanche
- Le sens du grain de bois est vertical par défaut
- Façades de tiroir Shaker fabriquées avec battants réguliers (sauf si battants réduits spécifiés)
- Hauteur maximale d'une porte : 2438 mm (96"), largeur maximale d'une porte : 1193 mm (47")

SÉRIE 78 Grade 6



Modèle **2178**

Couleur : A4WT

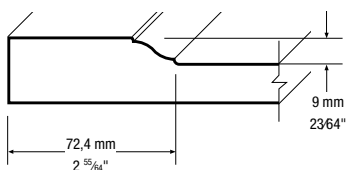

78 | Coupe intérieure de la série 85

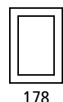

178



278



378



478



Modèle **3178**
Battants réguliers



Modèle **3178**
Battants réduits

Dimensions minimales

Portes et tiroirs (Hauteur x Largeur)

Modèle	mm	pouces
2178/3178	189,8 x 189,8	7 1/2 x 7 1/2
2278/3278	204,8 x 189,8	8 3/32 x 7 1/2
2378/3378	229,8 x 224,8	9 1/16 x 8 7/8
2478/3478	((L÷2) + 117,5) x 189,8	((L÷2) + 4 21/32) x 7 1/2

Tiroirs avec battants réduits (Hauteur x Largeur)

Modèle	mm	pouces
3178red	126,6 x 189,8	5 x 7 1/2
3278red	141,6 x 189,8	5 19/32 x 7 1/2
3378red	166,6 x 224,8	6 9/16 x 8 7/8
3478red	((L÷2) + 54,3) x 189,8	((L÷2) + 2 5/32) x 7 1/2

red = battants réduits / L = largeur
Profil extérieur par défaut : C

Les tiroirs de la série 78 sont fabriqués avec des battants réguliers. Pour obtenir des tiroirs avec des battants réduits, spécifiez-le lors de la commande.

SÉRIE 79 Grade 6



Modèle **2179**

Couleur : A661S

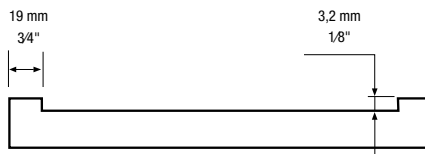

Modèle **3179**
Battants réguliers

Dimensions minimales

Portes et tiroirs (Hauteur x Largeur)

Modèle	mm	pouces
2179/3179	76,2 x 76,2	3 x 3

L = largeur
Profil extérieur par défaut : Y

Les tiroirs de la série 79 sont fabriqués avec des battants réguliers. Verrière non disponible dans ce modèle.
Profils extérieurs disponibles : I, J, Q, Y et 6.

MODÈLES SHAKER

OPTION :

- Voir disponibilité des mélamine même couleur, pages 47-48.

SÉRIE 80 Grade 6



Modèle **2180**
Couleur : K464WT

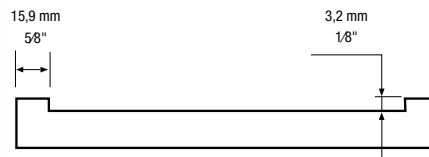

Modèle **3180**
Battants réguliers

Dimensions minimales

Portes et tiroirs (Hauteur x Largeur)

Modèle	mm	pouces
2180/3180	76,2 x 76,2	3 x 3

L = largeur
Profil extérieur par défaut : Y

Les tiroirs de la série 80 sont fabriqués avec des battants réguliers. Verrière non disponible dans ce modèle.
Profils extérieurs disponibles : I, J, Q, Y et 6.

SÉRIE 942 Grade 6



Modèle **2942**
Couleur : K257S

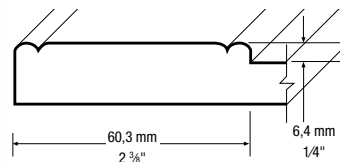

Modèle **3942**
Battants réguliers



Modèle **3942**
Battants réduits

Dimensions minimales

Portes et tiroirs (Hauteur x Largeur)

Modèle	mm	pouces
2942/3942	146,0 x 146,0	5 3/4 x 5 3/4

Tiroirs avec battants réduits (Hauteur x Largeur)

Modèle	mm	pouces
3942red	76,2 x 146,0	3 x 5 3/4

red = battants réduits
Profil extérieur par défaut : W

Les tiroirs de la série 942 sont fabriqués avec des battants réguliers. Pour obtenir des tiroirs avec des battants réduits, spécifiez-le lors de la commande.

CARACTÉRISTIQUES STANDARDS

- Dos en mélamine blanche
- Le sens du grain de bois est vertical par défaut
- Façades de tiroir Shaker fabriquées avec battants réguliers (sauf si battants réduits spécifiés)
- Hauteur maximale d'une porte : 2438 mm (96"), largeur maximale d'une porte : 1193 mm (47")

SÉRIE 64 Grade 4



Modèle **2164**
Couleur : K257S

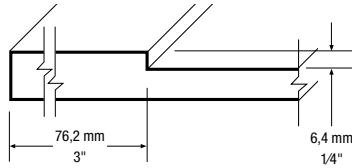

Modèle **3164**
Battants réguliers



Modèle **3164**
Battants réduits

Dimensions minimales

Portes et tiroirs (Hauteur x Largeur)

Modèle	mm	pouces
2164/3164	177,8 x 177,8	7 x 7

Tiroirs avec battants réduits (Hauteur x Largeur)

Modèle	mm	pouces
3164red	76,2 x 177,8	3 x 7

red = battants réduits
Profil extérieur par défaut : Y

Les tiroirs de la série 64 sont fabriqués avec des battants réguliers. Pour obtenir des tiroirs avec des battants réduits, spécifiez-le lors de la commande.

SÉRIE 67 Grade 4



Modèle **2167**
Couleur : K464WT

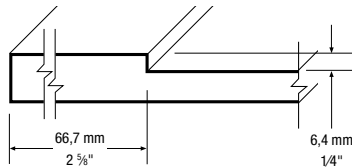

Modèle **3167**
Battants réguliers



Modèle **3167**
Battants réduits

Dimensions minimales

Portes et tiroirs (Hauteur x Largeur)

Modèle	mm	pouces
2167/3167	158,8 x 158,8	6 1/4 x 6 1/4

Tiroirs avec battants réduits (Hauteur x Largeur)

Modèle	mm	pouces
3167red	76,2 x 158,8	3 x 6 1/4

red = battants réduits
Profil extérieur par défaut : Y

Les tiroirs de la série 67 sont fabriqués avec des battants réguliers. Pour obtenir des tiroirs avec des battants réduits, spécifiez-le lors de la commande.

MODÈLES SHAKER

SÉRIE 764 Grade 5



Modèle **2764**
Couleur : R82S

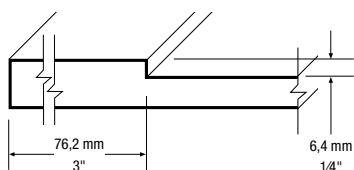

Modèle **3764**
Battants réguliers



Modèle **3764**
Battants réduits

OPTION :

- Voir disponibilité des mélamine même couleur, pages 47-48.

Dimensions minimales

Portes et tiroirs (Hauteur x Largeur)

Modèle	mm	pouces
2764/3764	177,8 x 177,8	7 x 7

Tiroirs avec battants réduits (Hauteur x Largeur)

Modèle	mm	pouces
3764red	76,2 x 177,8	3 x 7

red = battants réduits
Profil extérieur par défaut : Y

Les tiroirs de la série 764 sont fabriqués avec des battants réguliers. Pour obtenir des tiroirs avec des battants réduits, spécifiez-le lors de la commande.

SÉRIE 767 Grade 5



Modèle **2767**
Couleur : A15WT

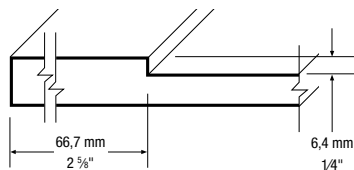

Modèle **3767**
Battants réguliers



Modèle **3767**
Battants réduits

Dimensions minimales

Portes et tiroirs (Hauteur x Largeur)

Modèle	mm	pouces
2767/3767	158,8 x 158,8	6 1/4 x 6 1/4

Tiroirs avec battants réduits (Hauteur x Largeur)

Modèle	mm	pouces
3767red	76,2 x 158,8	3 x 6 1/4

red = battants réduits
Profil extérieur par défaut : Y

Les tiroirs de la série 767 sont fabriqués avec des battants réguliers. Pour obtenir des tiroirs avec des battants réduits, spécifiez-le lors de la commande.

CARACTÉRISTIQUES STANDARDS

- Dos en mélamine blanche
- Le sens du grain de bois est vertical par défaut
- Façades de tiroir Shaker fabriquées avec battants réguliers (sauf si battants réduits spécifiés)
- Hauteur maximale d'une porte : 2438 mm (96"), largeur maximale d'une porte : 1193 mm (47")

SÉRIE 945 Grade 7

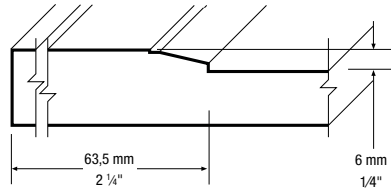

Modèle **2945**
Couleur : A15WT



Modèle **3945**
Battants réguliers



Modèle **3945**
Battants réduits

Dimensions minimales

Portes et tiroirs (Hauteur x Largeur)

Modèle	mm	pouces
2945/3945	152,4 x 152,4	6 x 6

Tiroirs avec battants réduits (Hauteur x Largeur)

Modèle	mm	pouces
2945red	101,6 x 152,4	4 x 6

red = battants réduits
Profil extérieur par défaut : Y

Les tiroirs de la série 945 sont fabriqués avec des battants réguliers. Pour obtenir des tiroirs avec des battants réduits, spécifiez-le lors de la commande.



C35S - Blanc - Satin

MODÈLES PLATS

OPTION :

- Voir disponibilité des mélamine même couleur, pages 47-48.

SÉRIE 00 Grade 1

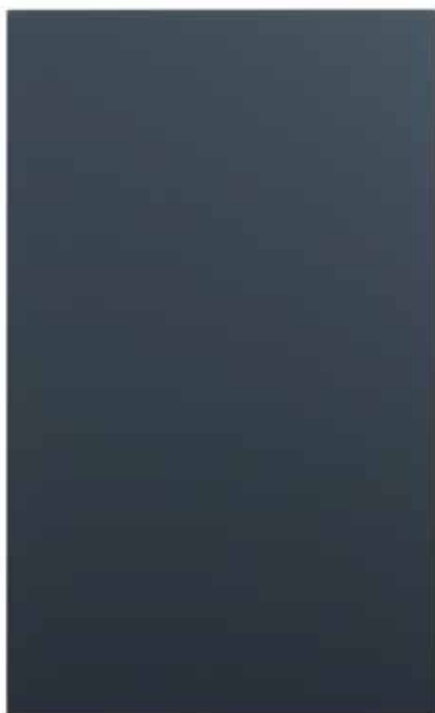

Modèle **2000**
Couleur : K85S

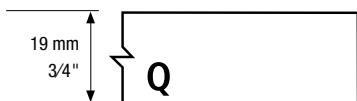

Modèle **3000**

Les dimensions minimales pour le modèle 00 varient selon le profil extérieur sélectionné :

Portes et tiroirs (Hauteur x Largeur)

Modèle	Profil extérieur	mm	pouces
2000/3000	A, B, C, G, I, J, K, L, M, O, Q, R, S, T, U, V, Y, 6	38,1 x 38,1	1 1/2 x 1 1/2
2000/3000	D, E, W	50,8 x 50,8	2 x 2
2000/3000	F	76,2 x 76,2	3 x 3
2000/3000	H	82,6 x 82,6	3 1/4 x 3 1/4
2000/3000	P	90,5 x 90,5	3 9/16 x 3 9/16

Frais minimal de 0.19 m² (2 pi²) pour les baguettes en thermoplastique dont la hauteur ou la largeur est inférieure à 76.2 mm (3") et la longueur est supérieure à 1828 mm (72").

Verrière non disponible dans ce modèle.

SÉRIE 00 Grade 1



Modèle **2000**
Couleur : V66WT

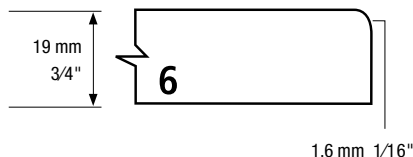

Modèle **3000**

Les dimensions minimales pour le modèle 00 varient selon le profil extérieur sélectionné :

Portes et tiroirs (Hauteur x Largeur)

Modèle	Profil extérieur	mm	pouces
2000/3000	A, B, C, G, I, J, K, L, M, O, Q, R, S, T, U, V, Y, 6	38,1 x 38,1	1 1/2 x 1 1/2
2000/3000	D, E, W	50,8 x 50,8	2 x 2
2000/3000	F	76,2 x 76,2	3 x 3
2000/3000	H	82,6 x 82,6	3 1/4 x 3 1/4
2000/3000	P	90,5 x 90,5	3 9/16 x 3 9/16

Frais minimal de 0.19 m² (2 pi²) pour les baguettes en thermoplastique dont la hauteur ou la largeur est inférieure à 76.2 mm (3") et la longueur est supérieure à 1828 mm (72").

Verrière non disponible dans ce modèle.

CARACTÉRISTIQUES STANDARDS

- Dos en mélamine blanche
- Le sens du grain de bois est vertical par défaut

- Hauteur maximale d'une porte : 2438 mm (96"),
largeur maximale d'une porte : 1193 mm (47")

SÉRIE 00 Grade 1



Modèle **2000**
Couleur : V66WT

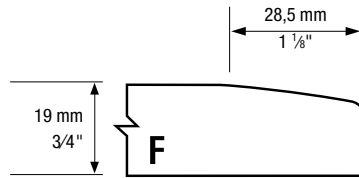

Modèle **3000**

Les dimensions minimales pour le modèle 00 varient selon le profil extérieur sélectionné :

Portes et tiroirs (Hauteur x Largeur)

Modèle	Profil extérieur	mm	pouces
2000/3000	A, B, C, G, I, J, K, L, M, O, Q, R, S, T, U, V, Y, 6	38,1 x 38,1	1 1/2 x 1 1/2
2000/3000	D, E, W	50,8 x 50,8	2 x 2
2000/3000	F	76,2 x 76,2	3 x 3
2000/3000	H	82,6 x 82,6	3 1/4 x 3 1/4
2000/3000	P	90,5 x 90,5	3 9/16 x 3 9/16

Frais minimal de 0.19 m² (2 pi²) pour les baguettes en thermoplastique dont la hauteur ou la largeur est inférieure à 76.2 mm (3") et la longueur est supérieure à 1828 mm (72").
Verrière non disponible dans ce modèle.

SÉRIE 00 Grade 2



Modèle **2000**
Couleur : K85S

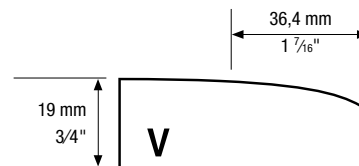

Modèle **3000**

Les dimensions minimales pour le modèle 00 varient selon le profil extérieur sélectionné :

Portes et tiroirs (Hauteur x Largeur)

Modèle	Profil extérieur	mm	pouces
2000/3000	A, B, C, G, I, J, K, L, M, O, Q, R, S, T, U, V, Y, 6	38,1 x 38,1	1 1/2 x 1 1/2
2000/3000	D, E, W	50,8 x 50,8	2 x 2
2000/3000	F	76,2 x 76,2	3 x 3
2000/3000	H	82,6 x 82,6	3 1/4 x 3 1/4
2000/3000	P	90,5 x 90,5	3 9/16 x 3 9/16

Frais minimal de 0.19 m² (2 pi²) pour les baguettes en thermoplastique dont la hauteur ou la largeur est inférieure à 76.2 mm (3") et la longueur est supérieure à 1828 mm (72").
Verrière non disponible dans ce modèle.

MODÈLES RÉGULIERS

OPTIONS :

- Voir disponibilité des mélamine même couleur, pages 47-48.
- Pour avoir des battants non réduits, commander en porte.

SÉRIE 03 Grade 4



Modèle **2103**
Couleur : A661S

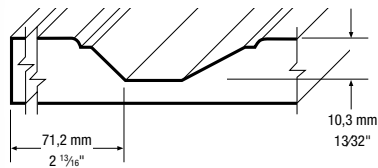

Modèle **3103**
Battants réduits

Dimensions minimales

Portes (Hauteur x Largeur)

Modèle	mm	pouces
2103	225,0 x 225,0	8 7/8 x 8 7/8
2203	240,0 x 225,0	9 15/32 x 8 7/8
2303	265,0 x 225,0	10 7/16 x 8 7/8
2403	$((L \div 2) + 82,5) \times 225,0$	$((L \div 2) + 3 1/4) \times 8 7/8$

Tiroirs (Hauteur x Largeur)

Modèle	mm	pouces
3103	146,4 x 225,0	5 25/32 x 8 7/8
3203	161,4 x 225,0	6 3/8 x 8 7/8
3303	186,4 x 225,0	7 11/32 x 8 7/8
3403	$((L \div 2) + 3,9) \times 225,0$	$((L \div 2) + 5/32) \times 8 7/8$

L = largeur
Profil extérieur par défaut : B

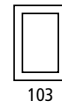

103



203



303



403

SÉRIE 27 Grade 4



Modèle **2127**
Couleur : A4WT

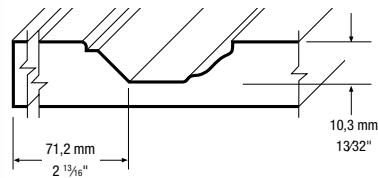

Modèle **3127**
Battants réduits

Dimensions minimales

Portes (Hauteur x Largeur)

Modèle	mm	pouces
2127	208,4 x 208,4	8 7/32 x 8 7/32
2227	223,4 x 208,4	8 13/16 x 8 7/32
2327	248,4 x 208,4	9 25/32 x 8 7/32
2427	$((L \div 2) + 81,2) \times 208,4$	$((L \div 2) + 3 7/32) \times 8 7/32$

Tiroirs (Hauteur x Largeur)

Modèle	mm	pouces
3127	129,8 x 208,4	5 1/8 x 8 7/32
3227	144,8 x 208,4	5 23/32 x 8 7/32
3327	169,8 x 208,4	6 11/16 x 8 7/32
3427	$((L \div 2) + 2,6) \times 208,4$	$((L \div 2) + 1/8) \times 8 7/32$

L = largeur
Profil extérieur par défaut : A



127



227



327



427

CARACTÉRISTIQUES STANDARDS

- Dos en mélamine blanche
- Le sens du grain de bois est vertical par défaut
- Façades de tiroir fabriquées avec battants réduits (sauf si battants réguliers spécifiés)
- Hauteur maximale d'une porte : 2438 mm (96"), largeur maximale d'une porte : 1193 mm (47")

SÉRIE 49 Grade 4



Modèle **2149**

Couleur : A4WT

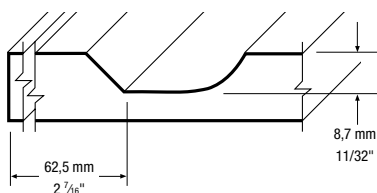

Modèle **3149**
Battants réduits

Dimensions minimales

Portes (Hauteur x Largeur)

Modèle	mm	pouces
2149	195,6 x 195,6	7 ²³ / ₃₂ x 7 ²³ / ₃₂
2249	210,6 x 195,6	8 ⁵ / ₁₆ x 7 ²³ / ₃₂
2349	238,6 x 220,0	9 ¹³ / ₃₂ x 8 ¹¹ / ₁₆
2449	((L÷2) + 77) x 195,6	((L÷2) + 3 ¹ / ₁₆) x 7 ²³ / ₃₂

Tiroirs (Hauteur x Largeur)

Modèle	mm	pouces
3149	139,6 x 195,6	5 ¹ / ₂ x 7 ²³ / ₃₂
3249	154,6 x 195,6	6 ³ / ₃₂ x 7 ²³ / ₃₂
3349	185,6 x 220,0	7 ⁵ / ₁₆ x 8 ¹¹ / ₁₆
3449	((L÷2) + 21) x 195,6	((L÷2) + ²⁷ / ₃₂) x 7 ²³ / ₃₂

L = largeur

Profil extérieur par défaut : C

SÉRIES 50 Grade 2 / 40 Grade 2



Modèle **2150**

Couleur : A661S

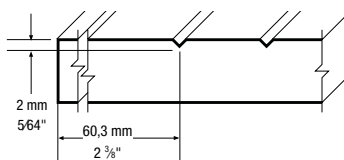

50 | Coupe régulière avec rainures

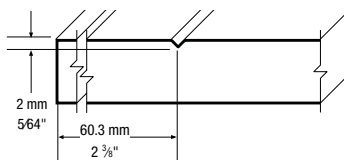

40 | Coupe régulière



Modèle **3150**
Battants réguliers



Modèle **3150**
Battants réduits

Dimensions minimales

Portes et tiroirs (Hauteur x Largeur)

Modèle	mm	pouces
2150/2140/3150/3140	146,0 x 146,0	5 ³ / ₄ x 5 ³ / ₄
2250/2240/3250/3240	161,0 x 146,0	6 ¹¹ / ₃₂ x 5 ³ / ₄
2350/2340/3350/3340	186,0 x 200,6	7 ¹¹ / ₃₂ x 7 ²⁹ / ₃₂
2450/2440/3450/3440	((L÷2) + 60,4) x 146,0	((L÷2) + 2 ¹³ / ₃₂) x 5 ³ / ₄

Tiroirs avec battants réduits (Hauteur x Largeur)

Modèle	mm	pouces
3150/3140red	76,2 x 146,0	3 x 5 ³ / ₄
3250/3240red	91,2 x 146,0	3 ¹⁹ / ₃₂ x 5 ³ / ₄
3350/3340red	116,2 x 200,6	4 ¹⁹ / ₃₂ x 7 ²⁹ / ₃₂
3450/3440red	((L÷2) - 9,4) x 146,0	((L÷2) - ³ / ₈) x 5 ³ / ₄

Note : Les profils extérieurs D, F, H, P, V et W ne sont pas disponibles.

red = battants réduits / L = largeur

Profil extérieur par défaut : Q

Les tiroirs des séries 40 et 50 sont fabriqués avec des battants réguliers. Pour obtenir des tiroirs avec des battants réduits, spécifiez-le lors de la commande.

Modèle **2140**

Couleur : A661S



40

Grade 2

MODÈLES RÉGULIERS

OPTIONS :

- Voir disponibilité des mélamine même couleur, pages 47-48.
- Pour avoir des battants non réduits, commander en porte.

SÉRIE 73 Grade 3



Modèle **2173**
Couleur : K464WT

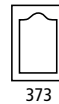
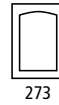
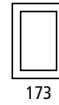
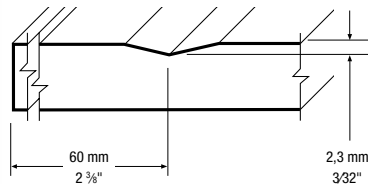

Modèle **3173**
Battants réduits

Dimensions minimales

Portes (Hauteur x Largeur)

Modèle	mm	pouces
2173	153,7 x 153,7	6 1/16 x 6 1/16
2273	168,7 x 153,7	6 21/32 x 6 1/16
2373	193,7 x 200,0	7 21/32 x 7 7/8
2473	$((L \div 2) + 60,1) \times 153,7$	$((L \div 2) + 2 \frac{3}{8}) \times 6 \frac{1}{16}$

Tiroirs (Hauteur x Largeur)

Modèle	mm	pouces
3173	93,7 x 153,7	3 23/32 x 6 1/16
3273	108,7 x 153,7	4 9/32 x 6 1/16
3373	133,7 x 200,0	5 9/32 x 7 7/8
3473	$((L \div 2) + 0,1) \times 153,7$	$((L \div 2) + 1/32) \times 6 \frac{1}{16}$

L = largeur
Profil extérieur par défaut : B

SÉRIE 76 Grade 4



Modèle **2176**
Couleur : K257S

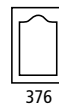
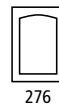
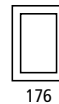
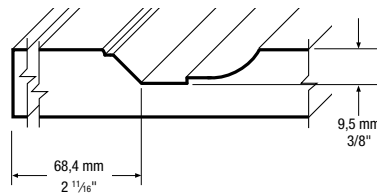

Modèle **3176**
Battants réduits

Dimensions minimales

Portes (Hauteur x Largeur)

Modèle	mm	pouces
2176	216,1 x 216,1	8 17/32 x 8 17/32
2276	231,1 x 216,1	9 1/8 x 8 17/32
2376	256,1 x 216,1	10 3/32 x 8 17/32
2476	$((L \div 2) + 87,7) \times 216,1$	$((L \div 2) + 3 \frac{15}{32}) \times 8 \frac{17}{32}$

Tiroirs (Hauteur x Largeur)

Modèle	mm	pouces
3176	149,2 x 216,1	5 7/8 x 8 17/32
3276	164,2 x 216,1	6 15/32 x 8 17/32
3376	189,2 x 216,1	7 15/32 x 8 17/32
3476	$((L \div 2) + 20,9) \times 216,1$	$((L \div 2) + 27/32) \times 8 \frac{17}{32}$

L = largeur
Profil extérieur par défaut : B

CARACTÉRISTIQUES STANDARDS

- Dos en mélamine blanche
- Le sens du grain de bois est vertical par défaut
- Façades de tiroir fabriquées avec battants réduits (sauf si battants réguliers spécifiés)
- Hauteur maximale d'une porte : 2438 mm (96"), largeur maximale d'une porte : 1193 mm (47")

SÉRIES 83 Grade 6 / 93 Grade 5



Modèle **2183**
Couleur : K2575

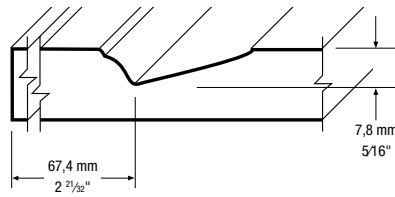

- 83 | Coins carrés et biseautés
- 93 | Même profil intérieur que le modèle 83, sans les coins biseautés



Modèle **3183**
Battants réduits



183

193



283

293



383

393



483

493

Dimensions minimales

Portes (Hauteur x Largeur)

Modèle	mm	pouces
2183/2193	201,5 x 201,5	7 15/16 x 7 15/16
2283/2293	216,5 x 201,5	8 17/32 x 7 15/16
2383/2393	241,5 x 230,8	9 17/32 x 9 3/32
2483/2493	((L÷2) + 112,5) x 201,5	((L÷2) + 4 7/16) x 7 15/16

Tiroirs (Hauteur x Largeur)

Modèle	mm	pouces
3183/3193	138,3 x 201,5	5 15/32 x 7 15/16
3283/3293	153,3 x 201,5	6 1/16 x 7 15/16
3383/3393	178,3 x 230,8	7 1/32 x 9 3/32
3483/3493	((L÷2) + 49,3) x 201,5	((L÷2) + 1 31/32) x 7 15/16

L = largeur

Profil extérieur par défaut : C

Modèle **2193**
Couleur : K2575



93

Grade 5

SÉRIES 85 Grade 6 / 95 Grade 5



Modèle **2185**
Couleur : K464WT

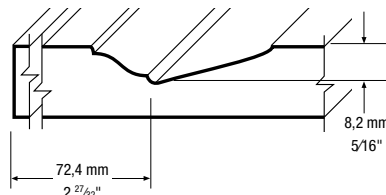

- 85 | Coins carrés et biseautés
- 95 | Même profil intérieur que le modèle 85, sans les coins biseautés



Modèle **3185**
Battants réduits



185

195



285

295



385

395



485

495

Dimensions minimales

Portes (Hauteur x Largeur)

Modèle	mm	pouces
2185/2195	212,4 x 212,4	8 3/8 x 8 3/8
2285/2295	227,4 x 212,4	8 31/32 x 8 3/8
2385/2395	252,4 x 250,8	9 15/16 x 9 7/8
2485/2495	((L÷2) + 117,5) x 212,4	((L÷2) + 4 21/32) x 8 3/8

Tiroirs (Hauteur x Largeur)

Modèle	mm	pouces
3185/3195	149,2 x 212,4	5 7/8 x 8 3/8
3285/3295	164,2 x 212,4	6 15/32 x 8 3/8
3385/3395	189,2 x 250,8	7 15/32 x 9 7/8
3485/3495	((L÷2) + 54,3) x 212,4	((L÷2) + 2 5/32) x 8 3/8

L = largeur

Profil extérieur par défaut : C

Modèle **2195**
Couleur : K464WT



95

Grade 5

MODÈLES RÉGULIERS

OPTIONS :

- Voir disponibilité des mélamine même couleur, pages 47-48.
- Pour avoir des battants non réduits, commander en porte.

SÉRIES 86 Grade 6 / 96 Grade 5



Modèle **2186**
Couleur : R82S

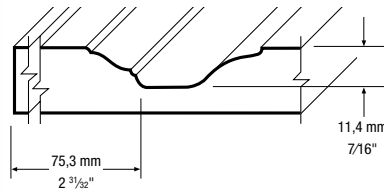

- 86 | Coins carrés et biseautés
96 | Même profil intérieur que le modèle 86, sans les coins biseautés



186

196



286

296



386

396



486

496



Modèle **3186**
Battants réduits



Modèle **2196**
Couleur : R82S

96

Grade 5

Dimensions minimales

Portes (Hauteur x Largeur)

Modèle	mm	pouces
2186/2196	237,4 x 237,4	9 3/8 x 9 3/8
2286/2296	252,4 x 237,4	9 15/16 x 9 3/8
2386/2396	277,4 x 250,8	10 15/16 x 9 7/8
2486/2496	$((L \div 2) + 117,5) \times 237,4$	$((L \div 2) + 4 21/32) \times 9 3/8$

Tiroirs (Hauteur x Largeur)

Modèle	mm	pouces
3186/3196	174,2 x 237,4	6 7/8 x 9 3/8
3286/3296	189,2 x 237,4	7 15/32 x 9 3/8
3386/3396	214,2 x 250,8	8 7/16 x 9 7/8
3486/3496	$((L \div 2) + 54,3) \times 237,4$	$((L \div 2) + 2 5/32) \times 9 3/8$

L = largeur

Profil extérieur par défaut : C

SÉRIES 87 Grade 6 / 97 Grade 5



Modèle **2187**
Couleur : A15WT

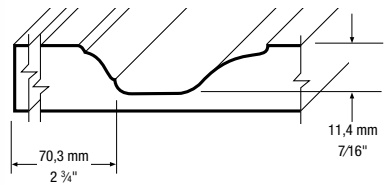

- 87 | Coins carrés et biseautés
97 | Même profil intérieur que le modèle 87, sans les coins biseautés



187

197



287

297



387

397



487

497



Modèle **3187**
Battants réduits



Modèle **2197**
Couleur : A15WT

97

Grade 5

Dimensions minimales

Portes (Hauteur x Largeur)

Modèle	mm	pouces
2187/2197	227,4 x 227,4	8 31/32 x 8 31/32
2287/2297	242,4 x 227,4	9 9/16 x 8 31/32
2387/2397	267,4 x 230,8	10 17/32 x 9 3/32
2487/2497	$((L \div 2) + 112,5) \times 227,4$	$((L \div 2) + 4 7/16) \times 8 31/32$

Tiroirs (Hauteur x Largeur)

Modèle	mm	pouces
3187/3197	164,2 x 227,4	6 15/32 x 8 31/32
3287/3297	179,2 x 227,4	7 1/16 x 8 31/32
3387/3397	204,2 x 230,8	8 1/16 x 9 3/32
3487/3497	$((L \div 2) + 49,3) \times 227,4$	$((L \div 2) + 1 31/32) \times 8 31/32$

L = largeur

Profil extérieur par défaut : C

CARACTÉRISTIQUES STANDARDS

- Dos en mélamine blanche
- Le sens du grain de bois est vertical par défaut
- Façades de tiroir fabriquées avec battants réduits (sauf si battants réguliers spécifiés)
- Hauteur maximale d'une porte : 2438 mm (96"), largeur maximale d'une porte : 1193 mm (47")

SÉRIES 88 Grade 6 / 98 Grade 5



Modèle **2188**
Couleur : A15WT

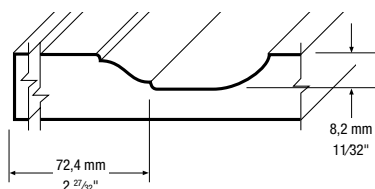

- 88 | Coins carrés et biseautés
- 98 | Même profil intérieur que le modèle 88, sans les coins biseautés



188

198



288

298



388

398



488

498



Modèle **3188**
Battants réduits



Modèle **2198**
Couleur : A15WT

98

Grade 5

Dimensions minimales

Portes (Hauteur x Largeur)

Modèle	mm	pouces
2188/2198	214,9 x 214,9	8 15/32 x 8 15/32
2288/2298	229,9 x 214,9	9 1/16 x 8 15/32
2388/2398	254,9 x 250,8	10 1/16 x 9 7/8
2488/2498	$((L \div 2) + 117,5) \times 214,9$	$((L \div 2) + 4 21/32) \times 8 15/32$

Tiroirs (Hauteur x Largeur)

Modèle	mm	pouces
3188/3198	151,7 x 214,9	6 x 8 15/32
3288/3298	166,7 x 214,9	6 9/16 x 8 15/32
3388/3398	191,7 x 250,8	7 9/16 x 9 7/8
3488/3498	$((L \div 2) + 54,3) \times 214,9$	$((L \div 2) + 2 5/32) \times 8 15/32$

L = largeur

Profil extérieur par défaut : C

SÉRIES 89 Grade 6 / 99 Grade 5



Modèle **2189**
Couleur : R82S

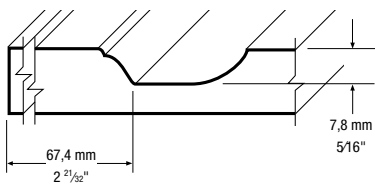

- 89 | Coins carrés et biseautés
- 99 | Même profil intérieur que le modèle 89, sans les coins biseautés



189

199



289

299



389

399



489

499



Modèle **3189**
Battants réduits



Modèle **2199**
Couleur : R82S

99

Grade 5

Dimensions minimales

Portes (Hauteur x Largeur)

Modèle	mm	pouces
2189/2199	204,4 x 204,4	8 1/16 x 8 1/16
2289/2299	219,4 x 204,4	8 21/32 x 8 1/16
2389/2399	244,4 x 230,8	9 5/8 x 9 3/16
2489/2499	$((L \div 2) + 112,5) \times 204,4$	$((L \div 2) + 4 7/16) \times 8 1/16$

Tiroirs (Hauteur x Largeur)

Modèle	mm	pouces
3189/3199	141,2 x 204,4	5 9/16 x 8 1/16
3289/3299	156,2 x 204,4	6 5/32 x 8 1/16
3389/3399	181,2 x 230,8	7 5/32 x 9 3/16
3489/3499	$((L \div 2) + 49,3) \times 204,4$	$((L \div 2) + 1 31/32) \times 8 1/16$

L = largeur

Profil extérieur par défaut : C

MODÈLES RÉGULIERS

OPTIONS :

- Voir disponibilité des mélamine même couleur, pages 47-48.
- Pour avoir des battants non réduits, commander en porte.

SÉRIE 912 Grade 3



Modèle **2912**
Couleur : K85S

R = 3 mm

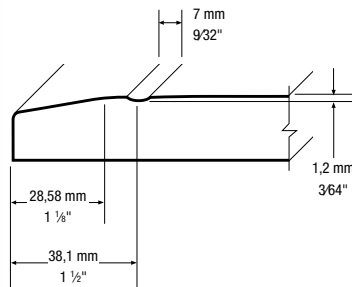

R = 3 mm

Modèle **3912**
Battants réguliers

Dimensions minimales

Portes (Hauteur x Largeur)

Modèle	mm	pouces
2912	95,9 x 95,9	3 ²⁵ / ₃₂ x 3 ²⁵ / ₃₂

Tiroirs (Hauteur x Largeur)

Modèle	mm	pouces
3912	95,9 x 95,9	3 ²⁵ / ₃₂ x 3 ²⁵ / ₃₂

Profil extérieur par défaut : F

Les tiroirs de la série 912 sont fabriqués avec battants réguliers.

SÉRIE 01 Grade 2



Modèle **2101**
Couleur : V66WT

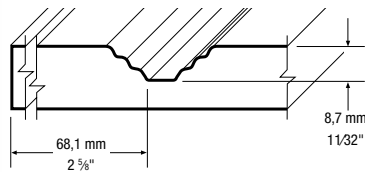

101



201



301



401



Modèle **3101**
Battants réduits

Dimensions minimales

Portes (Hauteur x Largeur)

Modèle	mm	pouces
2101	182,8 x 182,8	7 ⁷ / ₃₂ x 7 ⁷ / ₃₂
2201	201,3 x 182,8	7 ¹⁵ / ₁₆ x 7 ⁷ / ₃₂
2301	222,8 x 182,8	8 ²⁵ / ₃₂ x 7 ⁷ / ₃₂
2401	((L÷2) + 71,6) x 182,8	((L÷2) + 2 ²⁷ / ₃₂) x 7 ⁷ / ₃₂

Tiroirs (Hauteur x Largeur)

Modèle	mm	pouces
3101	120,2 x 182,8	4 ³ / ₄ x 7 ⁷ / ₃₂
3201	138,7 x 182,8	5 ¹⁵ / ₃₂ x 7 ⁷ / ₃₂
3301	160,2 x 182,8	6 ⁵ / ₁₆ x 7 ⁷ / ₃₂
3401	((L÷2) + 9,0) x 182,8	((L÷2) + ³ / ₈) x 7 ⁷ / ₃₂

L = largeur

Profil extérieur par défaut : C

CARACTÉRISTIQUES STANDARDS

- Dos en mélamine blanche
- Le sens du grain de bois est vertical par défaut
- Façades de tiroir fabriquées avec battants réduits (sauf si battants réguliers spécifiés)
- Hauteur maximale d'une porte : 2438 mm (96"), largeur maximale d'une porte : 1193 mm (47")

SÉRIE 04 Grade 2



Modèle **2104**
Couleur : V66WT

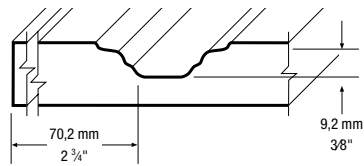

104



204



304



404



Modèle **3104**
Battants réduits

Dimensions minimales

Portes (Hauteur x Largeur)

Modèle	mm	pouces
2104	199,0 x 199,0	7 27/32 x 7 27/32
2204	214,0 x 199,0	8 7/16 x 7 27/32
2304	239,0 x 199,0	9 7/16 x 7 27/32
2404	$((L \div 2) + 75,1) \times 199,0$	$((L \div 2) + 2 31/32) \times 7 27/32$

Tiroirs (Hauteur x Largeur)

Modèle	mm	pouces
3104	136,4 x 199,0	5 3/8 x 7 27/32
3204	151,4 x 199,0	5 31/32 x 7 27/32
3304	179,4 x 199,0	7 3/32 x 7 27/32
3404	$((L \div 2) + 12,5) \times 199,0$	$((L \div 2) + 1/2) \times 7 27/32$

L = largeur

Profil extérieur par défaut : C

SÉRIE 06 Grade 3



Modèle **2106**
Couleur : K85S

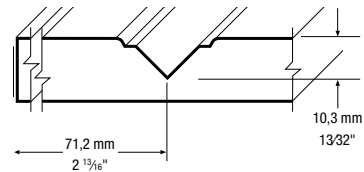

106



206



306



406



Modèle **3106**
Battants réduits

Dimensions minimales

Portes (Hauteur x Largeur)

Modèle	mm	pouces
2106	180,2 x 180,2	7 1/8 x 7 1/8
2206	195,2 x 180,2	7 11/16 x 7 1/8
2306	220,2 x 180,2	8 11/16 x 7 1/8
2406	$((L \div 2) + 81,5) \times 180,2$	$((L \div 2) + 3 7/32) \times 7 1/8$

Tiroirs (Hauteur x Largeur)

Modèle	mm	pouces
3106	101,6 x 180,2	4 x 7 3/32
3206	116,6 x 180,2	4 19/32 x 7 3/32
3306	141,6 x 180,2	5 19/32 x 7 3/32
3406	$((L \div 2) + 2,9) \times 180,2$	$((L \div 2) + 1/8) \times 7 3/32$

L = largeur

Profil extérieur par défaut : B

MODÈLES RÉGULIERS

OPTIONS :

- Voir disponibilité des mélamine même couleur, pages 47-48.
- Pour avoir des battants non réduits, commander en porte.

SÉRIE 07 Grade 5



Modèle **2107**
Couleur : A661S

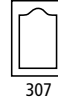
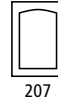
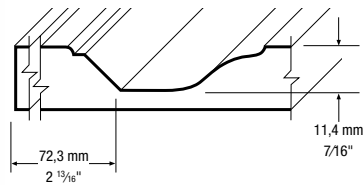

Modèle **3107**
Battants réduits

Dimensions minimales

Portes (Hauteur x Largeur)

Modèle	mm	pouces
2107	235,0 x 235,0	9 9/32 x 9 9/32
2207	250,0 x 235,0	9 27/32 x 9 9/32
2307	275,0 x 235,0	10 27/32 x 9 9/32
2407	((L÷2) + 86,8) x 235,0	((L÷2) + 3 7/16) x 9 9/32

Tiroirs (Hauteur x Largeur)

Modèle	mm	pouces
3107	156,4 x 235,0	6 3/16 x 9 9/32
3207	171,4 x 235,0	6 3/4 x 9 9/32
3307	196,4 x 235,0	7 3/4 x 9 9/32
3407	((L÷2) + 8,2) x 235,0	((L÷2) + 1 1/32) x 9 9/32

L = largeur
Profil extérieur par défaut : B

SÉRIE 08 Grade 3



Modèle **2108**
Couleur : A4WT

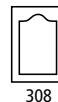
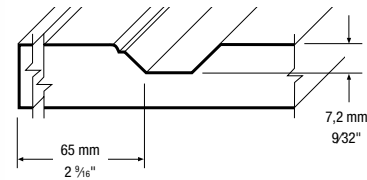

Modèle **3108**
Battants réduits

Dimensions minimales

Portes (Hauteur x Largeur)

Modèle	mm	pouces
2108	185,1 x 185,1	7 5/16 x 7 5/16
2208	200,1 x 185,1	7 29/32 x 7 5/16
2308	225,1 x 185,1	8 7/8 x 7 5/16
2408	((L÷2) + 71,8) x 185,1	((L÷2) + 2 27/32) x 7 5/16

Tiroirs (Hauteur x Largeur)

Modèle	mm	pouces
3108	120,5 x 185,1	4 3/4 x 7 5/16
3208	135,5 x 185,1	5 11/32 x 7 5/16
3308	160,5 x 185,1	6 11/32 x 7 5/16
3408	((L÷2) + 7,8) x 185,1	((L÷2) + 5/16) x 7 5/16

L = largeur
Profil extérieur par défaut : B

CARACTÉRISTIQUES STANDARDS

- Dos en mélamine blanche
- Le sens du grain de bois est vertical par défaut
- Façades de tiroir fabriquées avec battants réduits (sauf si battants réguliers spécifiés)
- Hauteur maximale d'une porte : 2438 mm (96"), largeur maximale d'une porte : 1193 mm (47")

SÉRIE 09 Grade 3



Modèle **2109**

Couleur : A4WT

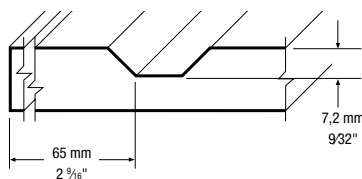

109



209



309



409



Modèle **3109**

Battants réduits

Dimensions minimales

Portes (Hauteur x Largeur)

Modèle	mm	pouces
2109	185,1 x 185,1	7 ⁵ / ₁₆ x 7 ⁵ / ₁₆
2209	200,1 x 185,1	7 ²⁹ / ₃₂ x 7 ⁵ / ₁₆
2309	225,1 x 185,1	8 ⁷ / ₈ x 7 ⁵ / ₁₆
2409	((L÷2) + 71,8) x 185,1	((L÷2) + 2 ²⁷ / ₃₂) x 7 ⁵ / ₁₆

Tiroirs (Hauteur x Largeur)

Modèle	mm	pouces
3109	121,1 x 185,1	4 ²⁵ / ₃₂ x 7 ⁵ / ₁₆
3209	136,1 x 185,1	5 ³ / ₈ x 7 ⁵ / ₁₆
3309	161,1 x 185,1	6 ¹¹ / ₃₂ x 7 ⁵ / ₁₆
3409	((L÷2) + 7,8) x 185,1	((L÷2) + ⁵ / ₁₆) x 7 ⁵ / ₁₆

L = largeur

Profil extérieur par défaut : B

SÉRIE 15 Grade 2



Modèle **2115**

Couleur : A6615

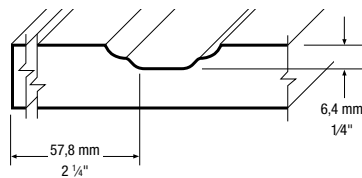

115



215



315



415



Modèle **3115**

Battants réduits

Dimensions minimales

Portes (Hauteur x Largeur)

Modèle	mm	pouces
2115	170,5 x 170,5	6 ²³ / ₃₂ x 6 ²³ / ₃₂
2215	185,8 x 170,5	7 ¹¹ / ₃₂ x 6 ²³ / ₃₂
2315	210,5 x 170,5	8 ⁵ / ₁₆ x 6 ²³ / ₃₂
2415	((L÷2) + 63,1) x 170,5	((L÷2) + 2 ¹ / ₂) x 6 ²³ / ₃₂

Tiroirs (Hauteur x Largeur)

Modèle	mm	pouces
3115	127,1 x 170,5	5 ¹ / ₃₂ x 6 ²³ / ₃₂
3215	142,1 x 170,5	5 ⁵ / ₈ x 6 ²³ / ₃₂
3315	167,1 x 170,5	6 ¹⁹ / ₃₂ x 6 ²³ / ₃₂
3415	((L÷2) + 19,7) x 170,5	((L÷2) + ²⁵ / ₃₂) x 6 ²³ / ₃₂

L = largeur

Profil extérieur par défaut : U

MODÈLES RÉGULIERS

OPTIONS :

- Voir disponibilité des mélamines même couleur, pages 47-48.
- Pour avoir des battants non réduits, commander en porte.

SÉRIE 31 Grade 3



Modèle **2131**
Couleur : K464WT

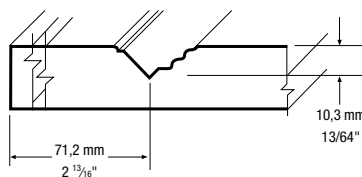

Modèle **3131**
Battants réduits

Dimensions minimales

Portes (Hauteur x Largeur)

Modèle	mm	pouces
2131	199,4 x 199,4	7 27/32 x 7 27/32

Tiroirs (Hauteur x Largeur)

Modèle	mm	pouces
3131	120,8 x 199,4	4 3/4 x 7 27/32

Profil extérieur par défaut : O

SÉRIE 32 Grade 2



Modèle **2132**
Couleur : K257S

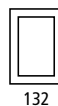
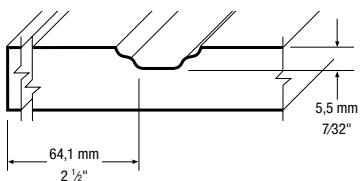

132



232



332



432



Modèle **3132**
Battants réduits

Dimensions minimales

Portes (Hauteur x Largeur)

Modèle	mm	pouces
2132	173,7 x 173,7	6 27/32 x 6 27/32
2232	188,7 x 173,7	7 7/16 x 6 27/32
2332	213,7 x 173,7	8 7/16 x 6 27/32
2432	$((L \div 2) + 68,8) \times 173,7$	$((L \div 2) + 2 23/32) \times 6 27/32$

Tiroirs (Hauteur x Largeur)

Modèle	mm	pouces
3132	110,1 x 173,7	4 11/32 x 6 27/32
3232	125,1 x 173,7	4 15/16 x 6 27/32
3332	150,1 x 173,7	5 15/16 x 6 27/32
3432	$((L \div 2) + 5,2) \times 173,7$	$((L \div 2) + 7/32) \times 6 27/32$

L = largeur

Profil extérieur par défaut : C

CARACTÉRISTIQUES STANDARDS

- Dos en mélamine blanche
- Le sens du grain de bois est vertical par défaut
- Façades de tiroir fabriquées avec battants réduits (sauf si battants réguliers spécifiés)
- Hauteur maximale d'une porte : 2438 mm (96"), largeur maximale d'une porte : 1193 mm (47")

SÉRIE 33 Grade 3



Modèle **2133**
Couleur : K257S

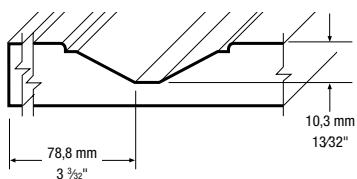

133



233



333



433



Modèle **3133**
Battants réduits

Dimensions minimales

Portes (Hauteur x Largeur)

Modèle	mm	pouces
2133	225,0 x 225,0	8 7/8 x 8 7/8
2233	240,0 x 225,0	9 15/32 x 8 7/8
2333	265,0 x 225,0	10 7/16 x 8 7/8
2433	$((L \div 2) + 82,5) \times 225,0$	$((L \div 2) + 3 \frac{1}{4}) \times 8 \frac{7}{8}$

Tiroirs (Hauteur x Largeur)

Modèle	mm	pouces
3133	146,4 x 225,0	5 25/32 x 8 7/8
3233	161,4 x 225,0	6 3/8 x 8 7/8
3333	186,4 x 225,0	7 11/32 x 8 7/8
3433	$((L \div 2) + 3,9) \times 225,0$	$((L \div 2) + \frac{5}{32}) \times 8 \frac{7}{8}$

L = largeur
Profil extérieur par défaut : A

SÉRIE 39 Grade 3



Modèle **2139**
Couleur : K464WT

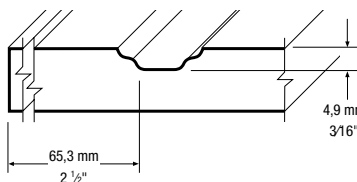

139



239



339



439



Modèle **3139**
Battants réduits

Dimensions minimales

Portes (Hauteur x Largeur)

Modèle	mm	pouces
2139	175,7 x 175,7	6 15/16 x 6 15/16
2239	190,7 x 175,7	7 17/32 x 6 15/16
2339	215,7 x 200,6	8 1/2 x 7 29/32
2439	$((L \div 2) + 70,0) \times 175,7$	$((L \div 2) + 2 \frac{25}{32}) \times 6 \frac{15}{16}$

Tiroirs (Hauteur x Largeur)

Modèle	mm	pouces
3139	112,1 x 175,7	4 7/16 x 6 15/16
3239	127,1 x 175,7	5 1/32 x 6 15/16
3339	152,1 x 200,6	6 x 7 29/32
3439	$((L \div 2) + 6,4) \times 175,7$	$((L \div 2) + \frac{9}{32}) \times 6 \frac{15}{16}$

L = largeur
Profil extérieur par défaut : C

MODÈLES RÉGULIERS

OPTIONS :

- Voir disponibilité des mélamine même couleur, pages 47-48.
- Pour avoir des battants non réduits, commander en porte.

SÉRIE 46 Grade 3



Modèle **2146**
Couleur : R82S

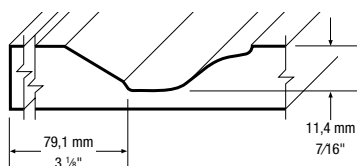

Modèle **3146**
Battants réduits

Dimensions minimales

Portes (Hauteur x Largeur)

Modèle	mm	pouces
2146	234,4 x 234,4	9 1/4 x 9 1/4
2246	254,4 x 234,4	10 1/32 x 9 1/4
2346	284,4 x 234,4	11 7/32 x 9 1/4
2446	$((L \div 2) + 86,5) \times 234,4$	$((L \div 2) + 3 13/32) \times 9 1/4$

Tiroirs (Hauteur x Largeur)

Modèle	mm	pouces
3146	165,8 x 234,4	6 17/32 x 9 1/4
3246	185,8 x 234,4	7 11/32 x 9 1/4
3346	215,8 x 234,4	8 1/2 x 9 1/4
3446	$((L \div 2) + 17,9) \times 234,4$	$((L \div 2) + 23/32) \times 9 1/4$

L = largeur
Profil extérieur par défaut : C

SÉRIE 47 Grade 2



Modèle **2147**
Couleur : A15WT

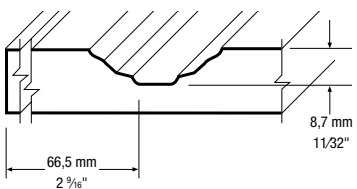

Modèle **3147**
Battants réduits

Dimensions minimales

Portes (Hauteur x Largeur)

Modèle	mm	pouces
2147	185,5 x 185,5	7 5/16 x 7 5/16
2247	200,5 x 185,5	7 29/32 x 7 5/16
2347	228,5 x 210,0	9 x 8 9/32
2447	$((L \div 2) + 69,8) \times 185,5$	$((L \div 2) + 2 3/4) \times 7 5/16$

Tiroirs (Hauteur x Largeur)

Modèle	mm	pouces
3147	129,5 x 185,5	5 1/8 x 7 5/16
3247	144,5 x 185,5	5 23/32 x 7 5/16
3347	172,5 x 210,0	6 13/16 x 8 9/32
3447	$((L \div 2) + 13,8) \times 185,5$	$((L \div 2) + 9/16) \times 7 5/16$

L = largeur
Profil extérieur par défaut : C

CARACTÉRISTIQUES STANDARDS

- Dos en mélamine blanche
- Le sens du grain de bois est vertical par défaut
- Façades de tiroir fabriquées avec battants réduits (sauf si battants réguliers spécifiés)
- Hauteur maximale d'une porte : 2438 mm (96"), largeur maximale d'une porte : 1193 mm (47")

SÉRIE 48 Grade 3



Modèle **2148**
Couleur : A15WT

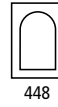
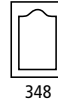
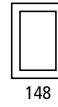
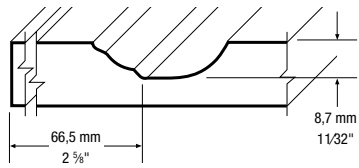

Modèle **3148**
Battants réduits

Dimensions minimales

Portes (Hauteur x Largeur)

Modèle	mm	pouces
2148	187,8 x 187,8	7 ¹³ / ₁₆ x 7 ¹³ / ₃₂
2248	202,8 x 187,8	8 x 7 ¹³ / ₃₂
2348	230,8 x 210,0	9 ³ / ₃₂ x 8 ⁹ / ₃₂
2448	((L÷2) + 73,1) x 187,8	((L÷2) + 2 ²⁹ / ₃₂) x 7 ¹³ / ₃₂

Tiroirs (Hauteur x Largeur)

Modèle	mm	pouces
3148	131,8 x 187,8	5 ⁷ / ₃₂ x 7 ¹³ / ₃₂
3248	146,8 x 187,8	5 ²⁵ / ₃₂ x 7 ¹³ / ₃₂
3348	174,8 x 210,0	6 ²⁹ / ₃₂ x 8 ⁹ / ₃₂
3448	((L÷2) + 17,1) x 187,8	((L÷2) + ¹¹ / ₁₆) x 7 ¹³ / ₃₂

L = largeur
Profil extérieur par défaut : C



MODÈLES SPÉCIAUX

OPTION :

- Voir disponibilité des mélamine même couleur, pages 47-48.

SÉRIE 911 Grade 3



Modèle **2911**
Couleur : K85S

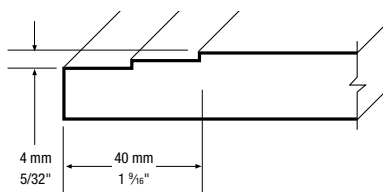

Modèle **3911**

Dimensions minimales

Portes et tiroirs (Hauteur x Largeur)

Modèle	mm	pouces
2911/3911	92,7 x 92,7	3 21/32 x 3 21/32

Profil extérieur par défaut : de la série 911 est fabriqué avec son propre profil extérieur.

SÉRIES 921 / 922 / 923 / 924 Grade 3



Modèle **3921**
Couleur : V66WT

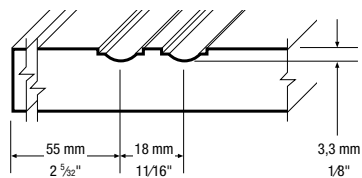

Modèle **3921**

Dimensions minimales

Portes (Hauteur x Largeur)

Modèle	mm	pouces
2921	38,1 x 128,0	1 1/2 x 5 1/16
2922	38,1 x 128,0	1 1/2 x 5 1/16
2923	38,1 x 171,4	1 1/2 x 6 3/4
2924	38,1 x 128,0	1 1/2 x 5 1/16

Tiroirs (Hauteur x Largeur)

Modèle	mm	pouces
3921	38,1 x 128,0	1 1/2 x 5 1/16
3922	38,1 x 128,0	1 1/2 x 5 1/16
3923	38,1 x 171,4	1 1/2 x 6 3/4
3924	38,1 x 128,0	1 1/2 x 5 1/16

Profil extérieur par défaut : des séries 921 à 924 sont fabriqués avec leur propre profil extérieur.

CARACTÉRISTIQUES STANDARDS

- Dos en mélamine blanche
- Le sens du grain de bois est vertical par défaut
- Façades de tiroir fabriquées avec battants réduits (sauf si battants réguliers spécifiés)
- Hauteur maximale d'une porte : 2438 mm (96"), largeur maximale d'une porte : 1193 mm (47")

SÉRIE 972 Grade 3



Modèle **2972**
Couleur : V66WT

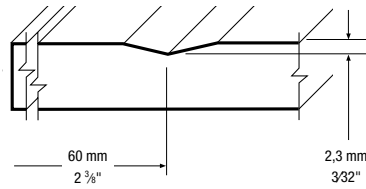

Modèle **3972**
Battants réduits



Modèle **3975**
Battants réduits

Dimensions minimales

Portes (Hauteur x Largeur)

Modèle	mm	pouces
2972	264,2 x 213,7	10 ¹³ / ₃₂ x 8 ⁷ / ₁₆

Tiroirs (Hauteur x Largeur)

Modèle	mm	pouces
3972	144,2 x 213,7	5 ¹¹ / ₁₆ x 8 ⁷ / ₁₆
3975	144,2 x 273,1	5 ¹¹ / ₁₆ x 10 ³ / ₄

Profil extérieur par défaut : B

SÉRIE 974 Grade 4



Modèle **2974**
Couleur : K85S

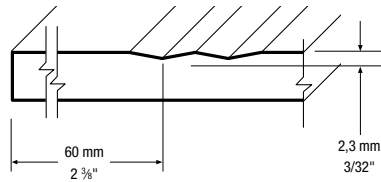

Modèle **3974**
Battants réduits

Dimensions minimales

Portes (Hauteur x Largeur)

Modèle	mm	pouces
2974	213,7 x 213,7	8 ⁷ / ₁₆ x 8 ⁷ / ₁₆

Tiroirs (Hauteur x Largeur)

Modèle	mm	pouces
3974	164,2 x 213,7	6 ¹⁵ / ₃₂ x 8 ⁷ / ₁₆

Profil extérieur par défaut : B

MODÈLES SPÉCIAUX

CARACTÉRISTIQUES STANDARDS

- Dos en mélamine blanche
- Le sens du grain de bois est vertical par défaut

- Façades de tiroir fabriquées avec battants réduits (sauf si battants réguliers spécifiés)
- Hauteur maximale d'une porte: 2438 mm (96"), largeur maximale d'une porte : 1193 mm (47")

SÉRIE 996 Grade 3



Modèle **2996**
Couleur : A661S



Modèle **3996**

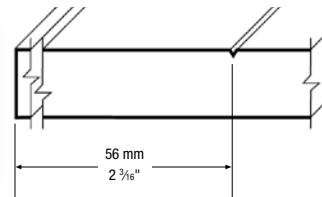

VERRIÈRE

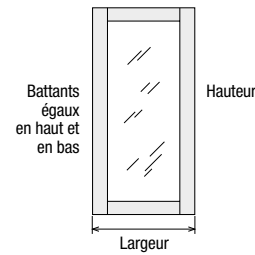

Dimensions minimales

Portes et tiroirs (Hauteur x Largeur)

Modèle	mm	pouces
2996/3996	38,1 x 162,8	1 1/2 x 6 7/16

Note : Les profils extérieurs D, F, H et P ne sont pas disponibles.
Profil extérieur par défaut : Y
La première rainure est à 48 mm (1-57/64") du haut de la porte. Les battants seront d'une hauteur variable selon les dimensions de la porte.

ALIGNEMENT ENTRE PORTES ET TIROIRS JUXTAPOSÉS

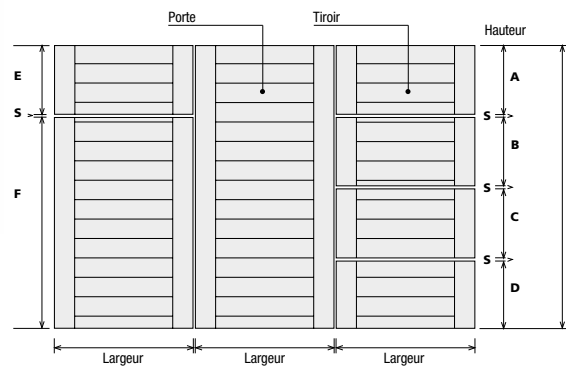

A, B, C, D, E, F et G : hauteur des portes et des tiroirs. / S : distance verticale désirée entre les tiroirs.
Pour que les rainures soient alignées avec d'autres portes et tiroirs juxtaposés, veuillez le spécifier lors de la commande et nous fournir un dessin.

PROFIL DE COUPE VERTICAL

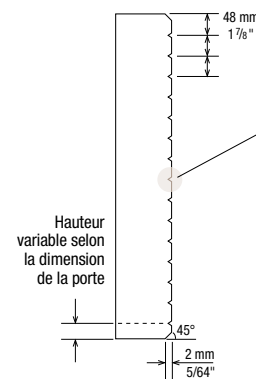

PROFIL DE COUPE HORIZONTAL

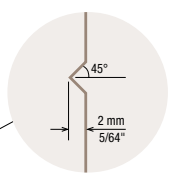

SÉRIE 939 Grade 3



Modèle **2939**
Couleur : A4WT

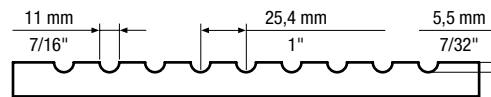

La première rainure débute au centre de la porte.

Dimensions minimales

Portes (Hauteur x Largeur)

Modèle	mm	pouces
2939	76,2 x 76,2	3 x 3

Profil extérieur par défaut : Q
Les battants seront d'une largeur variable selon les dimensions de la porte.

RAINURES VERTICALES SUR LE CENTRE INTÉRIEUR



Couleur : K464WT



Rainures verticales simples

Si vous désirez des rainures verticales sur votre porte, veuillez indiquer cette option lorsque vous placez votre commande.

Les rainures sont disponibles sur le centre intérieur de la plupart des modèles de portes. Veuillez communiquer avec le service à la clientèle pour plus d'information à ce sujet.

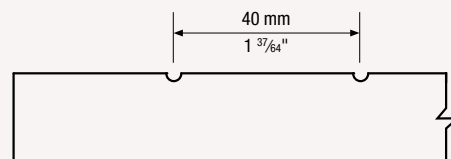

Couleur : K464WT



Rainures verticales doubles

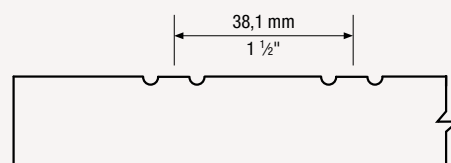



SIGNATURE PERSONNALISÉE

VERRIÈRES
PANNEAUX
MOULURES
ACCESSOIRES
SPÉCIFICATIONS
TECHNIQUES



Modèle **4101**
Couleur : V67WT

Standards

SÉRIE 4100

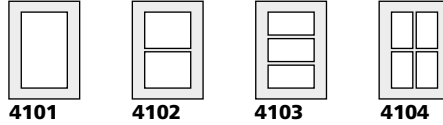

4101 4102 4103 4104

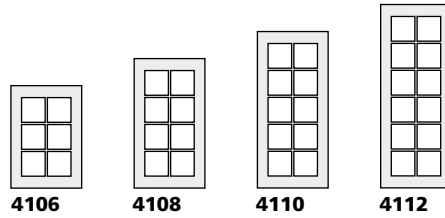

4106 4108 4110 4112

SÉRIE 4200

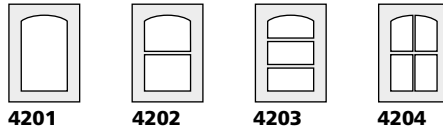

4201 4202 4203 4204

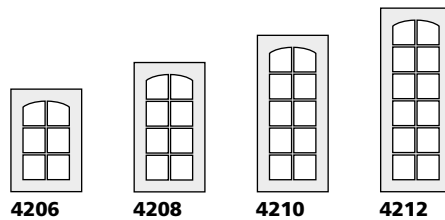

4206 4208 4210 4212

SÉRIE 4300



4301 4302 4303 4304

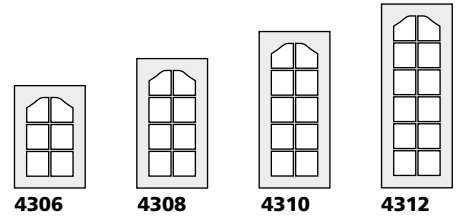

4306 4308 4310 4312

SÉRIE 4400

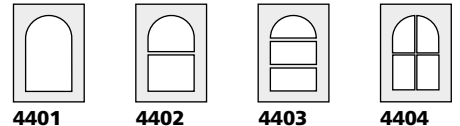

4401 4402 4403 4404

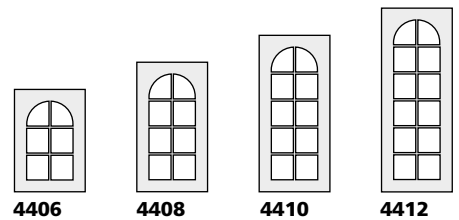

4406 4408 4410 4412

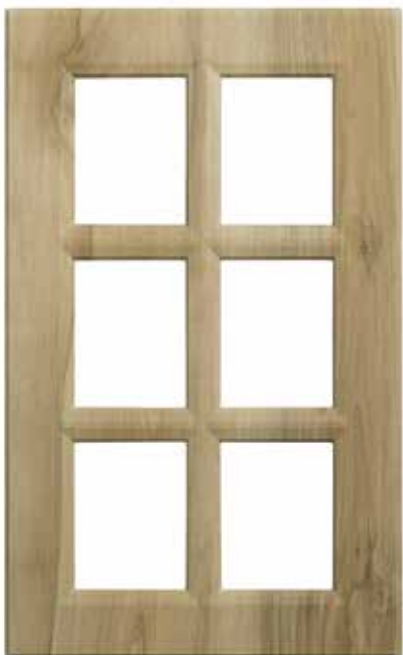

Modèle **4106**
Couleur : V67WT

Spéciales

SÉRIE 6300-6400

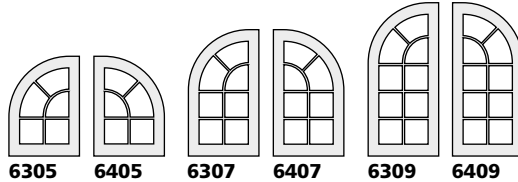

6305 6405 6307 6407 6309 6409

SÉRIE 6700

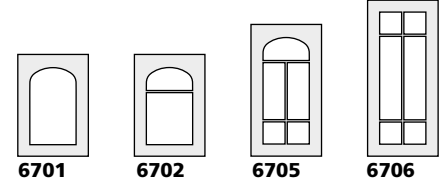

6701 6702 6705 6706

SÉRIE 6500-6600

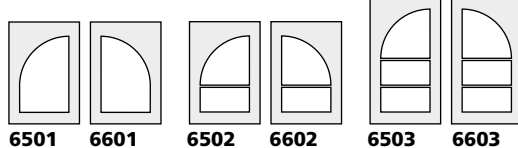

6501 6601 6502 6602 6503 6603

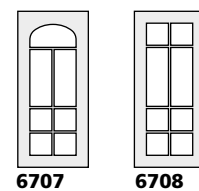

6707 6708

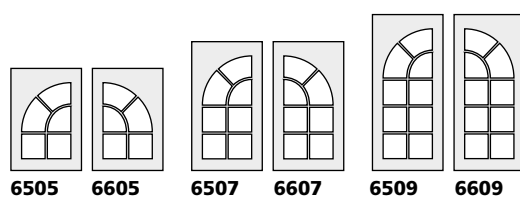

6505 6605 6507 6607 6509 6609

SÉRIE 6900

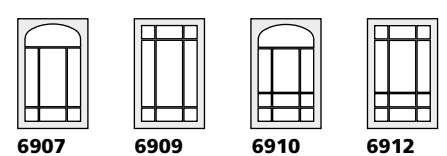

6907 6909 6910 6912

VERRIÈRES

OPTION :

La fibre de pin (MDF) à l'endos des portes verrières est visible; il est possible de la peindre sur demande.

SPÉCIFICATIONS

- 1) Pour les verrières spéciales, (à l'exception de la série 6900), les largeurs doivent être identiques afin que le carrelage horizontal s'aligne.
- 2) Un profil intérieur doit être spécifié pour les verrières commandées avec les modèles, 00, 79, 80, 910 (profil 51 par défaut) et 911, 912 (profil 09 par défaut).
- 3) Séries 83 à 89, seules les verrières spéciales suivantes sont disponibles : 6706, 6708, 6909 et 6912. Cette restriction ne s'applique pas aux séries 93 à 99.
- 4) Les verrières avec les modèles 942 et 996 sont disponibles uniquement dans la série 4100.

Tableau des calculs de la dimension des vitres

Modèle	Hauteur		Largeur	
	mm	pouces	mm	pouces
01-03-04-06-07-27-31-33-46-71-73-974	H - 115	H - 4 1/2	L - 115	L - 4 1/2
08-09-32-39-47-48-49-50-51-52-55-56-58-70-72-76-77-78-83-85-86-87-88-89-93-95-96-97-98-99-167-767-942-972	H - 102	H - 4	L - 102	L - 4
921-922-924	H - 91	H - 3 9/16	L - 127	L - 5
923	H - 91	H - 3 9/16	L - 163	L - 6 7/16
996	H - 88	H - 3 1/2	L - 102	L - 4
41-61-62-65-66-164-764	H - 127	H - 5	L - 127	L - 5

H = hauteur L = largeur

SPÉCIFICATIONS

Épaisseur de verre recommandée : 3 mm (1/8") à 5 mm (3/16").

Pour les dimensions supérieures à 1219 mm (48"), l'épaisseur de verre recommandée est de 5 mm (3/16").

Dimensions minimales

Nombre d'ouvertures	Modèles 4100 - 4200 - 4300	
	Hauteur x Largeur	
	mm	pouces
01	203,2 x 203,2	8 x 8
02	279,4 x 203,2	11 x 8
03	368,3 x 203,2	14 1/2 x 8
04	279,4 x 279,4	11 x 11
06	368,3 x 279,4	14 1/2 x 11
08	457,2 x 279,4	18 x 11
10	546,1 x 279,4	21 1/2 x 11
12	635,0 x 279,4	25 x 11

Nombre d'ouvertures	Modèle 4400	
	Hauteur x Largeur	
01		*
02		≥ L
03		≥ 1,4 x L
04		≥ L
06		≥ 1,4 x L
08		≥ 1,8 x L
10		≥ 2,2 x L
12		≥ 2,6 x L

* Les verrières 4401 ont les mêmes dimensions minimales que les modèles de porte correspondants.

Moulure à vitre

Modèle	Couleurs
5351	Transparent
5350	Blanc



INSTALLATION DE LA VITRE

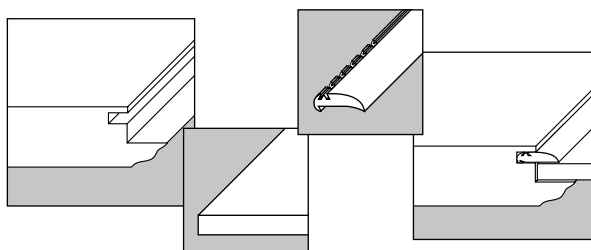

Séries	Modèles 6300 - 6400 - 6500 - 6600	
	Hauteur	
6305 - 6405	≥ 1,4 x L	
6307 - 6407	≥ 1,6 x L	
6309 - 6409	≥ 2 x L	
6501 - 6601	≥ L	
6502 - 6602	≥ 1,4 x L	
6503 - 6603	≥ 1,6 x L	
6505 - 6605	≥ 1,4 x L	
6507 - 6607	≥ 1,6 x L	
6509 - 6609	≥ 2,0 x L	

Le centre du rayon ne se calcule pas à partir du battant. Pour plus d'information à ce sujet, veuillez communiquer avec le service à la clientèle.

Séries	Modèle 6700	
	Hauteur	
6701	≥ 0,6 x L	
6702	≥ 0,9 x L	
6705	≥ 1,5 x L	
6706	≥ 1,5 x L	
6707	≥ 1,9 x L	
6708	≥ 1,9 x L	

Séries	Modèle 6900	
	Hauteur x Largeur	
6907	500 x 444,5	19 11/16 x 17 1/2
6909	425 x 444,5	16 3/4 x 17 1/2
6910	600 x 444,5	23 5/8 x 17 1/2
6912	525 x 444,5	20 11/16 x 17 1/2

Panneaux multiples

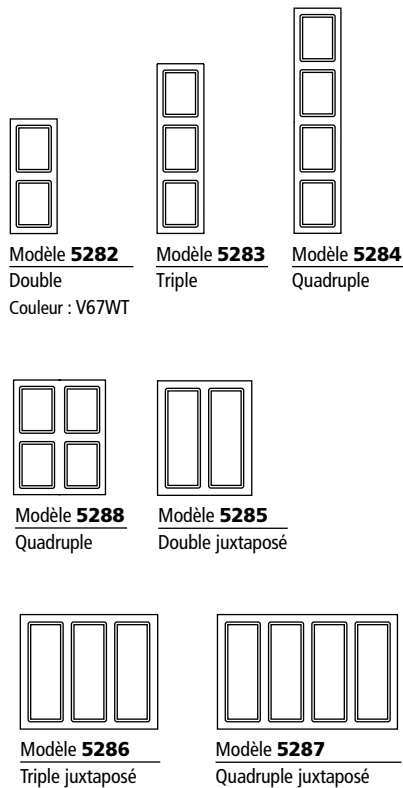

Panneaux pour électroménagers

Les panneaux pour électroménagers sont disponibles dans les mêmes modèles que les portes et les panneaux multiples présentés. Leur profil extérieur est cependant modifié tel qu'illustré ci-dessous pour en faciliter l'insertion.

Dans cet exemple, profil extérieur A.
Profils extérieurs disponibles : A, B, C, F, I, J, L, Y.

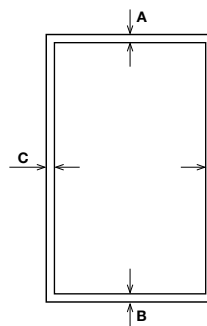
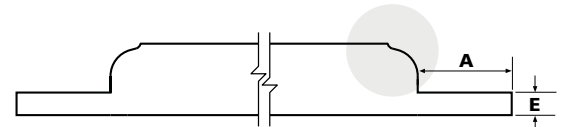

Modèle **5270**
Simple

SPÉCIFICATIONS

Les valeurs de **A** à **E** doivent être spécifiées. Si non spécifiée, la mesure pour **E** sera de 6,35 mm (1/4"). L'épaisseur minimum pour **E** est de 4,76 mm (3/16").

MODÈLES DISPONIBLES

- Simple (5270)
- Double (5272)
- Double juxtaposé (5275)
- Triple (5273)
- Triple juxtaposé (5276)
- Quadruple (5274, 5278)
- Quadruple juxtaposé (5277)

Cadres pour électroménagers encastrés



Modèle **5566**
Couleur : R205W

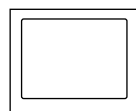

Modèle **5560**

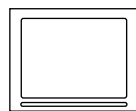

Modèle **5561**

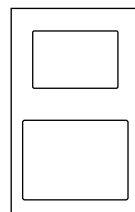

Modèle **5567**

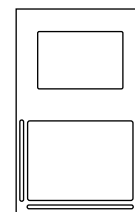

Modèle **5569**

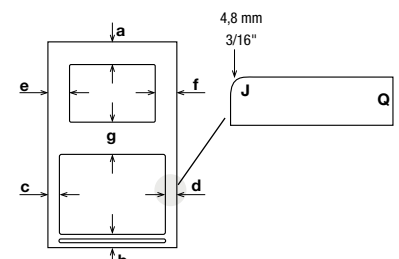

Modèle **5568**

SPÉCIFICATIONS

- 1) Les contours intérieurs et extérieurs du cadre sont disponibles dans tous les profils extérieurs. Par défaut, le profil du contour intérieur est «**J**» et le profil du contour extérieur est «**Q**».
- 2) Les rainures sont centrées sur la hauteur et la largeur du battant.
- 3) Dimensions minimales des battants :
 - avec vanne de ventilation, 50 mm (2")
 - sans vanne de ventilation, 38,1 mm (1 1/2")
- 4) SVP spécifier au moins la hauteur d'une ouverture pour les modèles 5567, 5568, et 5569.

MOULURES ET ACCESSOIRES

Panneaux laminés en thermoplastique

Panneaux laminés – Aggloméré – Unilam - papier phénolique

UN CÔTÉ : FACE THERMO / DOS UNILAM

- 5011 : 15,86 mm x 1,2 m x 2,7 m (5/8" x 4' x 9')
- 5013 : 15,86 mm x 1,2 m x 2,4 m (5/8" x 4' x 8')
- 5015 : 19,05 mm x 1,2 m x 2,4 m (3/4" x 4' x 8')

DEUX CÔTÉS : FACE THERMO / DOS THERMO

- 5010 : 15,86 mm x 1,2 m x 2,7 m (5/8" x 4' x 9')
- 5012 : 15,86 mm x 1,2 m x 2,4 m (5/8" x 4' x 8')
- 5019 : 19,05 mm x 1,2 m x 2,4 m (3/4" x 4' x 8')

Panneaux laminés – MDF (un côté)

FACE THERMO / DOS MDF BRUT

- 5014 : 6,3 mm x 1,2 m x 2,4 m (1/4" x 4' x 8')
- 5018 : 3,18 mm x 1,2 m x 2,4 m (1/8" x 4' x 8')
- 5027 : 19,05 mm x 1,2 m x 2,7 m (3/4" x 4' x 9')

Panneaux laminés - MDF (deux côtés)

FACE THERMO / DOS THERMO

- 5017 : 19,05 mm x 1,2 m x 2,7 m (3/4" x 4' x 9')
- 5026 : 15,86 mm x 1,2 m x 2,4 m (5/8" x 4' x 8')

Panneaux laminés – Mélamine (un côté)

FACE THERMO / DOS MÉLAMINE

- 5016 : 19,05 mm x 1,2 m x 2,7 m (3/4" x 4' x 9')
- 5024 : 15,86 mm x 1,2 m x 2,7 m (5/8" x 4' x 9')
- 5025 : 15,86 mm x 1,2 m x 2,4 m (5/8" x 4' x 8')

Note : Voir pages 47-48 pour les couleurs offertes.

Supports à bouteilles

OUVERTURES EN CERCLE



Modèle **5132**
Couleur : F435WT



Modèle **5133**
Couleur : F435WT

SPÉCIFICATIONS

- Si les modèles commandés 5132 et 5133 forment une paire, veuillez le préciser lors de la commande.
- Dimensions minimales:
5132: 76,2 mm (3") de hauteur
5133: 69,8 mm (2 3/4") de hauteur



Modèle **5134**
Couleur : F435WT

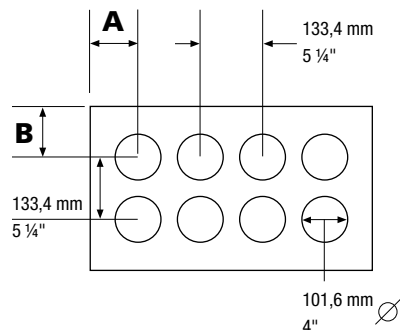

Modèle **5138**
Couleur : F435WT

SPÉCIFICATIONS

- 1) Diamètre standard de l'ouverture : 101,6 mm (4")
- 2) Distance du centre d'une ouverture au centre de l'ouverture suivante : 133,4 mm (5 1/4")
- 3) $A = \frac{[Largeur - (nombre\ d'ouvertures - 1) \times 133,4\ mm]}{2}$
 $\frac{[Largeur - (nombre\ d'ouvertures - 1) \times 5\ 1/4"]}{2}$
- 4) $B = \frac{[Hauteur - (nombre\ d'ouvertures - 1) \times 133,4\ mm]}{2}$
 $\frac{[Hauteur - (nombre\ d'ouvertures - 1) \times 5\ 1/4"]}{2}$
- 4) Dimension minimale de **A** ou **B** : 76,2 mm (3")

OUVERTURES EN LOSANGE



Modèle **5141**
Couleur : R205W



Modèle **5142**
Couleur : R205W



Modèle **5143**
Couleur : R205W

SPÉCIFICATION

Dimensions de l'ouverture: 101,6 x 101,6 mm (4" x 4")

Produit	Nombre d'ouvertures	Dimension minimum		Dimension maximum	
		mm	po.	mm	po.
5134/5138	1	152,4	6	285,7	11 1/4
	2	285,8	11 1/4	419,0	16 1/2
	3	419,1	16 1/2	501,6	19 3/4
	4	552,5	21 3/4	685,7	27
	5	685,8	27	819,1	32 1/4
	6	819,2	32 1/4	952,4	37 1/2
5141/5142	1	239,4	9 3/8	427,9	16 7/8
	2	428,0	16 7/8	616,5	24 1/4
	3	616,6	24 1/4	805,0	31 3/4
	4	805,1	31 3/4	993,6	39 1/8
	5	993,7	39 1/8	1182,2	46 1/2
	6	1182,3	46 1/2	1370,8	54
5143	1	194,5	7 3/8	383,0	15 1/8
	2	383,1	15 1/8	571,6	22 1/2
	3	571,7	22 1/2	760,1	29 7/8
	4	760,2	29 7/8	948,7	37 3/8
	5	948,8	37 3/8	1137,3	44 3/4
	6	1137,4	44 3/4	1325,9	52 1/4

MOULURES ET ACCESSOIRES

Moulures décoratives

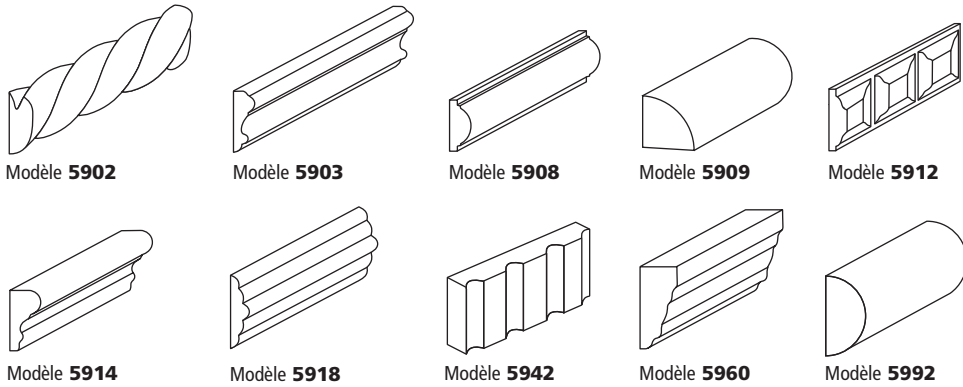

Modèle	Hauteur x Épaisseur	
	mm	pouces
5767	40,6 x 15,2	1 5/8 x 5/8
5902	17,5 x 7	11/16 x 9/32
5903	20,6 x 6,4	13/16 x 1/4
5908	19 x 8	3/4 x 5/16
5909	19 x 19	3/4 x 3/4
5912	22,2 x 8	7/8 x 5/16
5914	25,4 x 12	1 x 15/32
5918	27 x 6,4	1 1/16 x 1/4
5942	25,4 x 19	1 x 3/4
5960	35 x 16	1 3/8 x 5/8
5992	38 x 19	1 1/2 x 3/4

SPÉCIFICATIONS

- 1) Disponibles en longueur de 2,4 m (8').
- 2) La définition de certains détails varie selon l'épaisseur du film thermoplastique.
- 3) Modèles 5902, 5912 : longueur de 2,38 m (94").

Moulures de finition

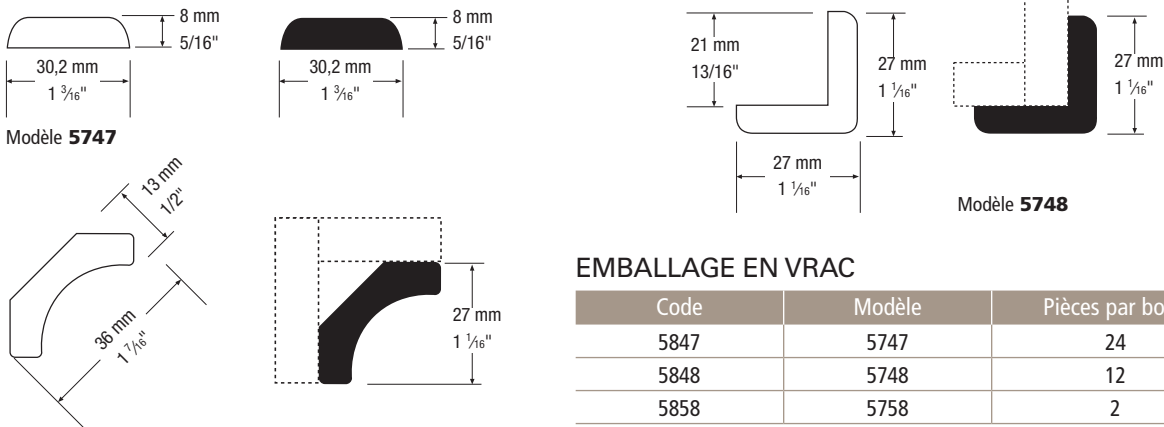

EMBALLAGE EN VRAC

Code	Modèle	Pièces par boîte
5847	5747	24
5848	5748	12
5858	5758	2

Note : Certaines restrictions de couleurs s'appliquent. Veuillez consulter la liste de prix.

Cimaise

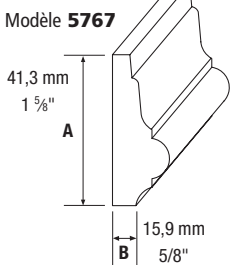

Socle décoratif

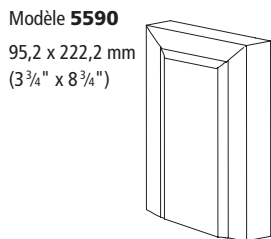

Coins décoratifs



Dimensions minimales

Coins décoratifs		
Épaisseur	mm	pouces
3/4"	76,2 x 76,2	3 x 3
1"	76,2 x 76,2	3 x 3

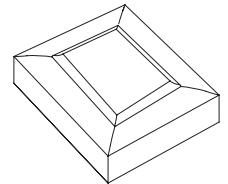

Modèle 5540
95,2 x 95,2 mm
(3 3/4" x 3 3/4")

Plinthes

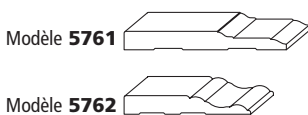

Hauteur x Épaisseur		
Modèle	mm	pouces
5760	165,1 x 15,2	6 1/2 x 5/8
5761	139,7 x 15,2	5 1/2 x 5/8
5762	108 x 15,2	4 1/4 x 5/8

Cadrages

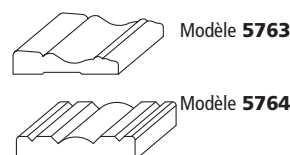

Hauteur x Épaisseur		
Modèle	mm	pouces
5763	68,3 x 15,2	2 11/16 x 5/8
5764	79,4 x 15,2	3 1/8 x 5/8

MOULURES ET ACCESSOIRES

Moulures de tête

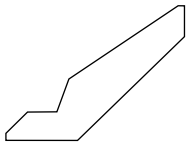

Modèle 5718

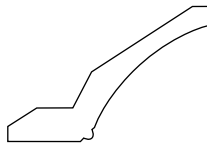

Modèle 5719

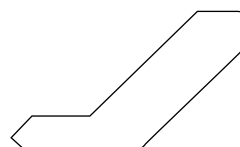

Modèle 5721

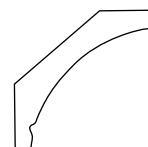

Modèle 5722

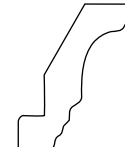

Modèle 5741



Modèle 5743

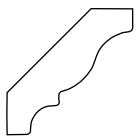

Modèle 5745

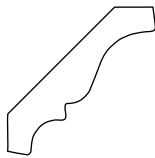

Modèle 5746

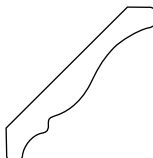

Modèle 5751

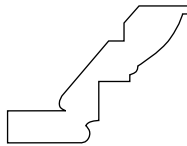

Modèle 5756

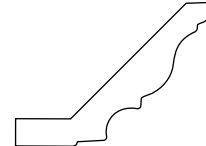

Modèle 5757

Hauteur x Épaisseur

Modèle	mm	pouces
5718	99,1 x 24,6	3 15/16 x 3 1/32
5719	99,1 x 25	3 15/16 x 1
5721	65,1 x 19,1	2 9/16 x 3/4
5722	102,25 x 31,71	4 x 3/4
5741	76,2 x 17,5	3 x 11/16
5743	90,5 x 17,5	3 9/16 x 1 1/16
5745	69,9 x 17	2 3/4 x 43/64
5746	80,2 x 17,5	3 5/32 x 1 1/16
5751	108 x 15	4 1/4 x 19/32
5756	88,9 x 19,1	3 1/2 x 3/4
5757	139,7 x 30	5 1/2 x 1 1/64

SPÉCIFICATIONS

- Disponible en longueur de 2,4 m (8').
- Disponible dans toutes les couleurs.

EMBALLAGE EN VRAC

Code	Modèle	Pièces par boîte
5841	5741	4
5843	5743	4
5845	5745	4
5846	5746	4
5856	5756	2
5857	5757	2

Note : Certaines restrictions de couleurs s'appliquent. Veuillez consulter la liste de prix.

Installation

MÉTHODE 1

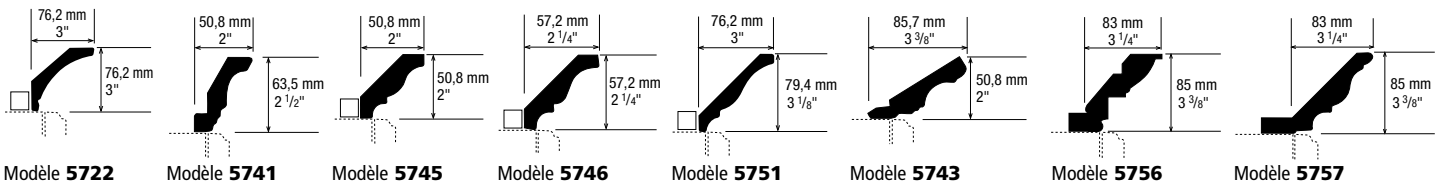

MÉTHODE 2

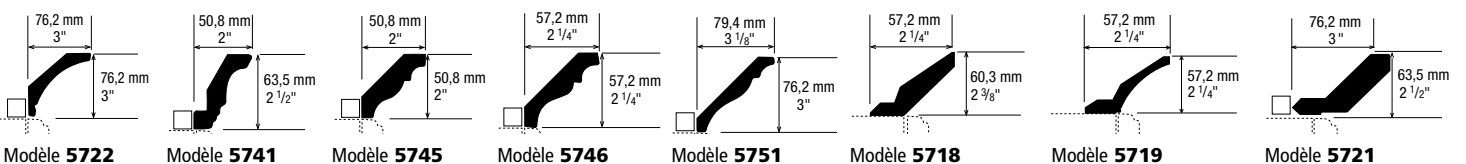

SPÉCIFICATION

Il est préférable d'utiliser des attaches et de la colle plutôt que des clous pour fixer les pièces.

MOULURES ET ACCESSOIRES

Cache-néon 3" standards

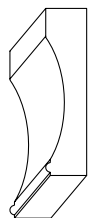
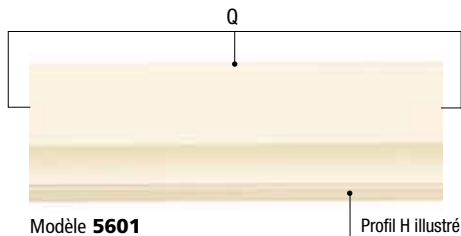

SPÉCIFICATIONS

- 1) Les cache-néon standards sont de 76,2 mm (3") de haut et seule la partie du bas est profilée.
- 2) Disponibles avec tous les profils (Voir page 2).
- 3) 5601 (profilé 1 côté), 5602 (profilé 2 côtés) = 76,2 mm (3").
- 4) Le grain de bois est horizontal.

- 5) Pour commander des pilastres, plinthes ou cache-néon plats sur mesure, commandez les produits 2000 ou 3000.
- 6) Frais minimal de 0.19 m² (2 pi²) pour les caches-néons en thermoplastique dont la hauteur ou la largeur est inférieure à 76.2 mm (3") et la longueur est supérieure à 1828 mm (72").

Cache-néon sur mesure



Modèle **5610**
Couleur : C72R



Modèle **5620**
Couleur : C72R



Modèle **5631**
Couleur : C72R



Modèle **5640**
Couleur : C72R



Modèle **5650**
Couleur : C72R

Cache-néon série Designer



Modèle **5510**
Lignes diagonales

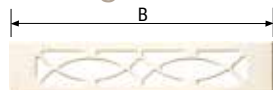

Modèle **5520**
Lignes courbes

Modèle	Dimensions minimales				Dimensions standards			
	A		B		A		B	
	mm	po.	mm	po.	mm	po.	mm	po.
5510 Lignes diagonales	152	6	235	9 1/4	152	6	762	30
5520 Lignes courbes	152	6	304,8	12	152	6	762	30

SPÉCIFICATIONS

- 1) Le perçage est identique à celui d'une verrière.
- 2) Pour le modèle 5520, un motif en forme d'œil sera ajouté à chaque multiple de 355,6 mm (14").
- 3) Disponible avec tous les profils extérieurs sauf, D, F, H et P.
- 4) Si la largeur est < 44, le grain de bois sera vertical.
- 5) Si la largeur est ≥ 44, le grain de bois sera horizontal.

Standards

Les dimensions standards pour les cache-néon ont été établis tels que présentés ci-dessous.
Tout cache-néon commandé en dehors de ces standards nécessitera une programmation spéciale.

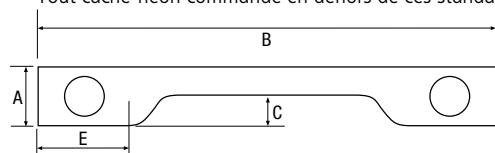

Modèles **5610-5611-5616**

- Si **B** < 609,6 mm (24"), **E** = 76,2 mm (3")
- Si **B** ≥ 609,6 mm (24"), **E** = 152,4 mm (6")
- Si **A** < 203,2 mm (8"), **C** = 50,8 mm (2")
- Si **A** ≥ 203,2 mm (8"), **C** = 101,6 mm (4")

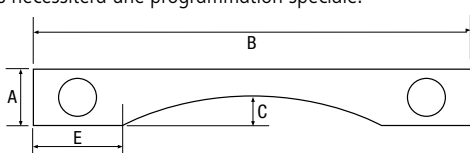

Modèles **5620-5621-5626, 5630-5631-5636**

- E** est variable
- Si **B** < 508 mm (20"), la grandeur minimale de **E** est 76,2 mm (3") et la grandeur maximale de **E** est 101,6 mm (4")
- Si **B** ≥ 508 mm (20"), la grandeur minimale de **E** est 76,2 mm (3") et la grandeur maximale de **E** est 165,1 mm (6 1/2")
- Si **A** < 203,2 mm (8"), **C** = 50,8 mm (2")
- Si **A** ≥ 203,2 mm (8"), **C** = 101,6 mm (4")

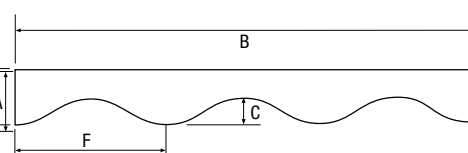

Modèles **5640**

- Si **B** < 762 mm (30"), **F** = 127 mm (5") et **C** = 25,4 mm (1")
- Si **B** ≥ 762 mm (30"), **F** = 254 mm (10") et **C** = 50,8 mm (2")

Dimensions minimales

Modèle	A		B	
	mm	po.	mm	po.
5610 sans motif	101,6	4	330,2	13
5611 avec 2 rosettes machinées	101,6	4	330,2	13
5616 avec 2 rosettes appliquées	101,6	4	330,2	13
5620 sans motif	101,6	4	304,8	12

Modèle	A		B	
	mm	po.	mm	po.
5621 avec 2 rosettes machinées	101,6	4	304,8	12
5626 avec 2 rosettes appliquées	101,6	4	304,8	12
5630 sans motif	101,6	4	304,8	12
5631 avec 2 rosettes machinées	101,6	4	304,8	12

Modèle	A		B	
	mm	po.	mm	po.
5636 avec 2 rosettes appliquées	101,6	4	304,8	12
5640 sans motif	101,6	4	254	10
5650 sans motif	101,6	4	152,4	6

SPÉCIFICATIONS

- 1) Seule la partie du bas est profilée. Veuillez spécifier le profil extérieur lors de la commande.
- 2) Les rosettes sont centrées verticalement dans la dimension **A** et horizontalement dans la dimension **E**.
- 3) Le grain de bois sera horizontal. (Certaines exceptions s'appliquent, veuillez communiquer avec le service à la clientèle pour plus de détails.)

MOULURES ET ACCESSOIRES

Rosettes



Modèle **5530**
Couleur : C72R



Modèle **5580**
Couleur : C72R

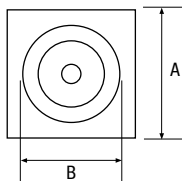

Dimensions standards

Modèle	A		B		C	
	mm	po.	mm	po.	mm	po.
5530 machinée	76,2	3	68	2 1/16	19,1 – 25	3/4 – 1
5580 appliquée	76,2	3	63,5	2 1/2	19,1 – 25	3/4 – 1

SPÉCIFICATIONS

- 1) Les profils **H**, **P** et **V** ne sont pas disponibles.
- 2) Un minimum de 88,9 mm (3 1/2") est requis pour tous les profils, à l'exception de **Q** et **Y**.
- 3) Offert avec dos blanc seulement.

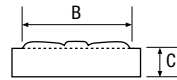
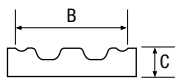

Coins d'armoires rayon 3"



Modèle **5300** Longueur standard
800 mm (31 1/2")

Modèle **5310** Longueur standard
2440 mm (96")

SPÉCIFICATIONS

- 1) Longueurs standards : 800 mm (31 1/2"), 2440 mm (96"). Longueurs sur mesure aussi disponibles.

Pilastre Shaker

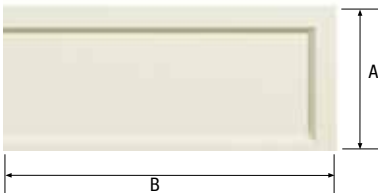

Modèle **5450**
Couleur : C72R

Dimensions standards

Modèle	A		B	
	mm	po.	mm	po.
5450	76,2	3	813	32

SPÉCIFICATIONS

- 1) Le profil extérieur par défaut est **Q**.
- 2) Les profils extérieurs **H**, **P** et **V** ne sont pas disponibles.
- 3) Différentes longueurs sont disponibles sur demande pour **A** et **B**.

Pilastres



Dimensions standards

Modèle	Description	A		B		C		D		E		F	
		mm	po.	mm	po.	mm	po.	mm	po.	mm	po.	mm	po.
5400	sans motif	76,2	3	–	–	813	32	–	–	–	–	–	–
5401	avec 2 rosettes machinées	76,2	3	114,3	4 1/2	813	32	–	–	–	–	68	2 1/16
5406	avec 2 rosettes appliquées	76,2	3	114,3	4 1/2	813	32	–	–	–	–	63,5	2 1/2
5410	1 ligne plus longue	76,2	3	–	–	813	32	–	–	50,8	2	–	–
5411	1 ligne plus longue avec 2 rosettes machinées	76,2	3	114,3	4 1/2	813	32	177,8	7	50,8	2	68	2 1/16
5416	1 ligne plus longue avec 2 rosettes appliquées	76,2	3	114,3	4 1/2	813	32	177,8	7	50,8	2	63,5	2 1/2
5420	2 lignes	76,2	3	–	–	813	32	177,8	7	–	–	–	–
5421	2 lignes avec 2 rosettes machinées	76,2	3	114,3	4 1/2	813	32	177,8	7	–	–	68	2 1/16
5426	2 lignes avec 2 rosettes appliquées	76,2	3	114,3	4 1/2	813	32	177,8	7	–	–	63,5	2 1/2
5429	2 lignes complètes	76,2	3	–	–	813	32	–	–	–	–	–	–
5430	3 lignes	76,2	3	–	–	813	32	177,8	7	–	–	–	–
5431	3 lignes avec 2 rosettes machinées	76,2	3	114,3	4 1/2	813	32	177,8	7	–	–	68	2 1/16
5436	3 lignes avec 2 rosettes appliquées	76,2	3	114,3	4 1/2	813	32	177,8	7	–	–	63,5	2 1/2
5439	3 lignes complètes	76,2	3	–	–	813	32	–	–	–	–	–	–

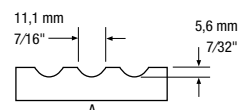
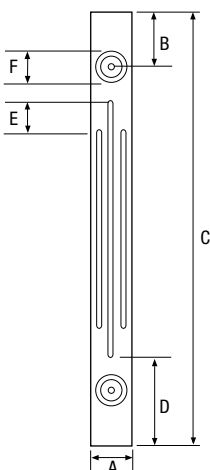

Note : si **C** est < 609,6 mm (24")

B = 38,1 mm (1 1/2")

D = 101,6 mm (4")

E = 25,4 mm (1")

SPÉCIFICATIONS

- 1) Le profil extérieur par défaut est **Q**.
- 2) Les profils extérieurs **H**, **P** et **V** ne sont pas disponibles.
- 3) Le ratio utilisé est d'une rainure par pouce de largeur, si aucune spécification n'est donnée.
- 4) Différentes longueurs sont disponibles sur demande pour **A**, **B**, **C**, **D** et **E**.

MOULURES ET ACCESSOIRES

Espaceurs anti-chaleur

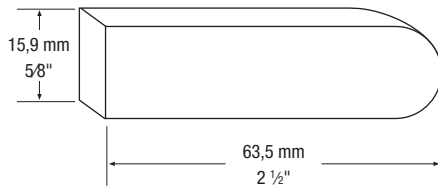
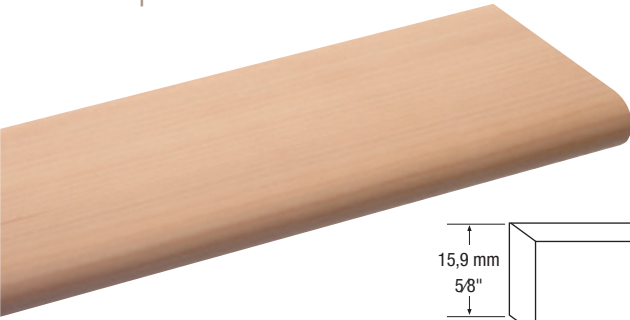

Installation

ESPACEUR ANTI-CHALEUR TRANSPARENT

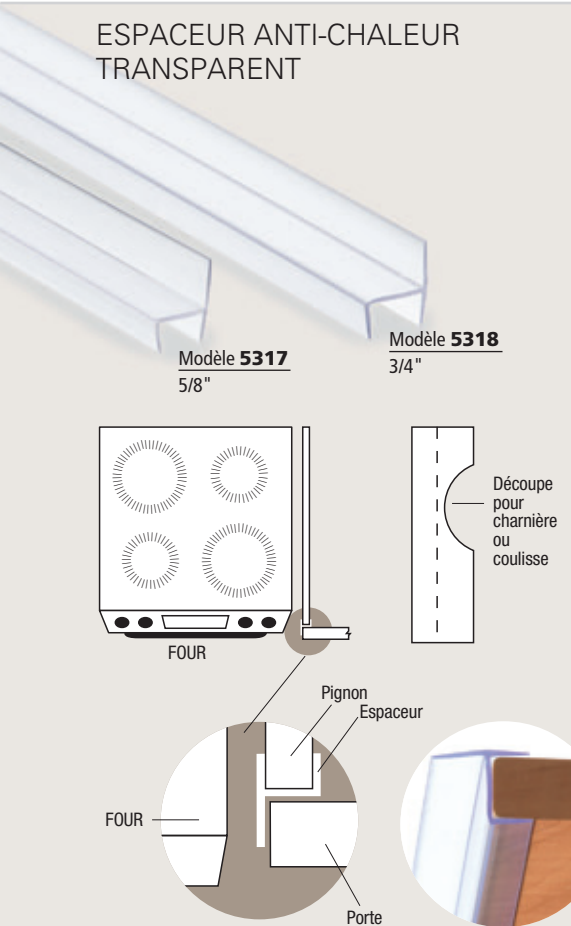

L'espaceur anti-chaleur transparent est une option très intéressante pour l'installation d'armoires près d'une source de chaleur. Avec la même résistance à la chaleur que les espaceurs en stratifié (250 °F/120 °C) cet espaceur transparent assure une correspondance parfaite avec toutes les couleurs thermoplastiques. Il s'installe très facilement le long du pignon et ne requiert aucun adhésif. Si vous devez installer l'espaceur autour d'une charnière ou d'une coulisse, rien de plus simple. Une découpe sur la partie intérieur de l'espaceur anti-chaleur suffira.

L'**espaceur anti-chaleur** est une pièce d'espacement conçue pour toute installation d'armoires près d'une source de chaleur. L'**espaceur anti-chaleur en stratifié** est une composante moulée 180°. Il a été testé à des températures de 120 °C (250 °F) et plus, sans délaminer.

Produit avec une couleur équivalente en stratifié, l'espaceur est disponible dans la plupart des couleurs. Veuillez communiquer avec le Service à la Clientèle pour la mise à jour des correspondances de couleurs.

SPÉCIFICATIONS

Modèle	m	pi
5315	1,2	4
5316	2,4	8

Une bande stratifiée de 25,4 mm (1") est fournie avec chaque espaceur. Après avoir coupé l'espaceur à la bonne grandeur, utiliser la bande pour plaquer les bouts.

FOURS MURAUX

Il est recommandé d'utiliser des espaceurs anti-chaleurs tel que mentionné pour les fours conventionnels. De plus, prévoir un espaceur de 5/8"-3/4" placé horizontalement entre le four et la porte du haut, tout en étant aligné avec la surface de cette dernière.

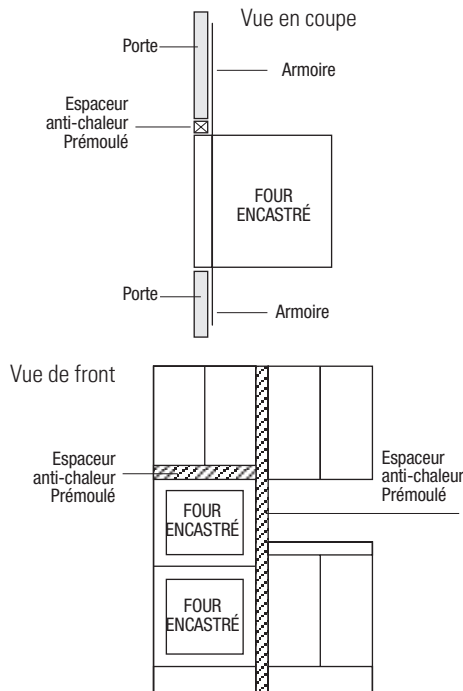

FOURS CONVENTIONNELS ET PLAQUES DE CUISSON

L'espaceur anti-chaleur doit être monté de façon à ce que sa surface soit au même niveau que celle de la porte adjacente. Il en va de même pour une plaque chauffante de comptoir munie d'orifices d'échappement au devant. L'espaceur sert de bouclier contre les chaleurs excessives de convection et de radiation associées à la cuisson au gril (avec la porte du four ouverte) et les fours autonettoyants.

Vue en plan

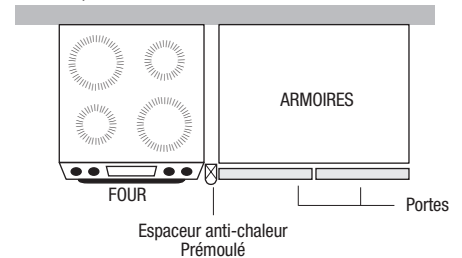

Vue de front

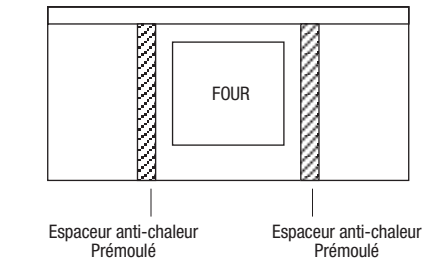

MICRO-ONDES ENCASTRÉ ET CAFETIÈRE INSTALLÉE SOUS L'ARMOIRE

Il est préférable d'installer un espaceur anti-chaleur en dessous des portes. L'espaceur devrait être à la même égalité ou dépasser la surface des portes. Ceci permet de protéger la surface de la porte de la chaleur excessive, ainsi que l'intérieur de la porte de la vapeur.

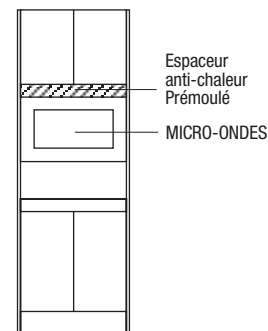

RESTRICTION

Appareils ménagers sur le comptoir : Pour protéger les portes de toute température excessive, il est de mise de porter une attention particulière aux appareils suivants : grille pain, grille pain-four, grille portative et autres appareils pouvant générer de la chaleur et/ou de la vapeur.

MOULURES ET ACCESSOIRES

Tablettes de coin

TABLETTE AVEC RAYON



Modèle **5120**

Note : Disponible avec dos de même couleur

TABLETTE AVEC ELLIPSE



Modèle **5121**

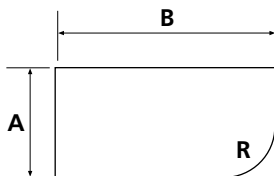

Si **A** ou **B** sont $< 203,2$ mm (8"), **R** = 88,9 mm (3 1/2")

Si **A** et **B** sont $\geq 203,2$ mm (8"), **R** = 190,5 mm (7 1/2")

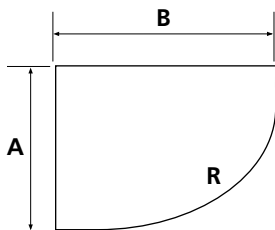

Si les dimensions **A** ou **B** se situent entre :

101,6 mm (4") – 152,4 mm (6"), **R** = 101,6 mm (4")

152,4 mm (6") – 203,2 mm (8"), **R** = 152,4 mm (6")

203,2 mm (8") – 254 mm (10"), **R** = 203,2 mm (8")

254 mm (10") – 381 mm (15"), **R** = 254 mm (10")

Note : Dimension minimum pour **A** et **B** de 89 mm (3 1/2")

Tambours décoratifs

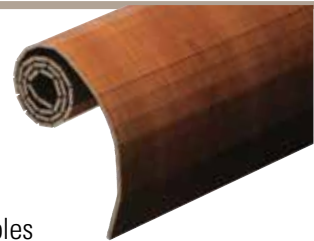

Dimensions disponibles

Modèle	Modèle		
Épaisseur	Épaisseur	m	pi.
3,2 mm x 1/8 po.	6,4 mm x 1/4 po.		
5005	5005	0,6 x 0,6	2 x 2
5003	5052	0,6 x 1,2	2 x 4
5054	5054	1,2 x 1,2	4 x 4

SPÉCIFICATIONS

- 1) Largeur des bandes : 12,7 mm (1/2")
Bande de départ : 38,1 mm (1 1/2")
- 2) Le sens du grain de bois est vertical par défaut.
Grain de bois horizontal disponible en option.

Recouvrements en thermoplastique

Feuilles en thermoplastique
La longueur doit être spécifiée

- 5000 : 1,2 m (4') de large.

Feuilles en thermoplastique
avec dos préencollés

- 5040 : 1,2 m x 2,4 m (4' x 8')
longueur à spécifier

Thermoplastique sur phénolique

- 5060 : 1,2 m x 2,4 m (4' x 8')

Note : Voir pages 47-48 pour les couleurs offertes.

Bandes de chant

Les bandes de chant en thermoplastique sont formulées pour être appliquées avec une machine opérant à 77 °C (170 °F). Puisque les machines courantes fonctionnent à une température de 88 °C (190 °F) à 99 °C (210 °F), nous offrons également des bandes de chant en PVC dont la formulation standard permet l'application avec les machines courantes. Consulter le tableau à la page 47-48 pour les finis disponibles selon le type de bande.

Bandes de chant en thermoplastique

- 25,4 mm (1") de large
- Rouleau de 100 m (328') (5008)
- Longueur de 2,4 m (8') (5009)

Bandes de chant en PVC

- 23,8 mm (15/16") de large
- Rouleau de 236,2 m (600') (5050)

SPÉCIFICATIONS

- 1) Les bandes de chant en PVC ne sont pas couvertes par notre garantie qui s'applique strictement à nos produits en thermoplastique.
- 2) Si les bandes de chant en PVC sont appliquées manuellement, nous recommandons l'utilisation d'un ciment contact à base d'eau de première qualité pour éviter d'endommager les surfaces adjacentes recouvertes en thermoplastique.



Pignons

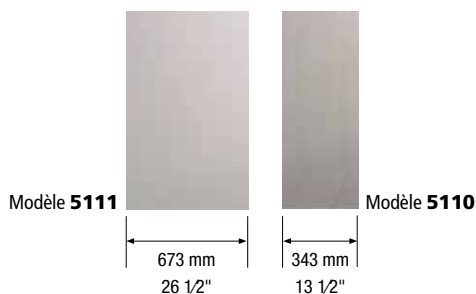

Dimensions disponibles

Modèle	Modèle	mm	po.
1 face	2 faces		
5110	5116	343 x 2440	13 1/2 x 96
5111	5117	673 x 2440	26 1/2 x 96

SPÉCIFICATIONS

- 1) Disponibles avec tous les profils extérieurs
- 2) Pignons sur mesure disponibles.

SPÉCIFICATIONS TECHNIQUES

Propriétés du produit

Tolérance sur la hauteur et la largeur

- $\pm 0,5$ mm (0,020")

Tolérance à la courbure par pied linéaire

- $\pm 0,8$ mm (1/32"). Voir le tableau de la page 47 pour le nombre de pentures recommandé.

Résistance à la chaleur

- 85 °C (185 °F). Voir page 44 pour l'installation près des sources de chaleur.

Entretien et réparation du produit

Faciles d'entretien, les portes thermoplastiques peuvent être nettoyées avec de l'eau et du savon doux. Comme pour tout produit de qualité, certaines précautions peuvent être prises afin d'en préserver l'apparence :

- Éviter les poudres abrasives car le produit est sensible aux solvants organiques et récurrents abrasifs, particulièrement à l'acétone et au toluène.
- Éviter tout contact avec un objet pointu ou coupant de façon à ne pas égratigner les portes. Les égratignures mineures peuvent parfois être enlevées en suivant les instructions suivantes :
 - 1) Frotter doucement avec une cire à automobile de bonne qualité.
 - 2) Polir ensuite avec une cire en pâte à base de carnauba.
 - 3) Des trousseaux de réparation sont disponibles dans les magasins spécialisés en retouche de peinture.
- Éviter d'exposer le produit à toute chaleur excessive. Pour éviter tout dommage causé par la chaleur excessive, suivre les instructions suivantes :
 - 1) Si la porte du four est ouverte lorsque celui-ci est en marche au mode grillage, ouvrir les portes et tiroirs des armoires adjacentes.
 - 2) Lors du cycle auto-nettoyage du four, ouvrir ou enlever les portes et tiroirs des armoires adjacentes.
 - 3) Les appareils tels que cafetière, grille-pain et bouilloire ne doivent pas être mis en marche sur le comptoir s'ils sont placés directement sous les armoires.

Tiroirs

Il est préférable de commander en porte (battants non réduits) plutôt qu'en tiroir dans le cas de tiroirs de 228,6 mm (9") et plus en hauteur qui doivent s'aligner avec des portes.

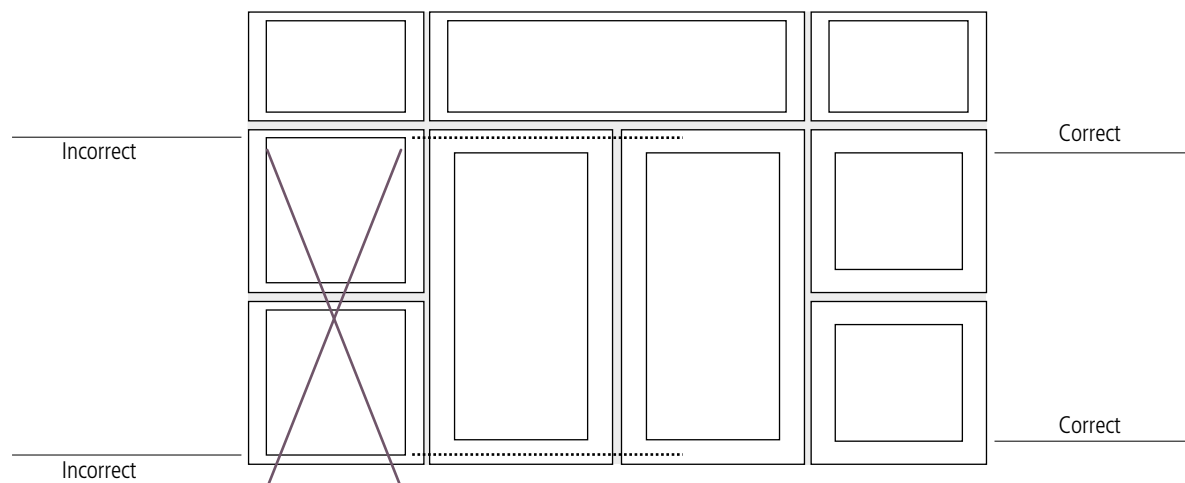

SPÉCIFICATIONS TECHNIQUES

Encavure

Les codes descriptifs pour déterminer l'emplacement de l'encavure ont été simplifiés. Les (*) dans le nouveau code correspondent au profil extérieur sélectionné. Il suffit de remplacer les astérisques (*) par la lettre du modèle de profil choisi.

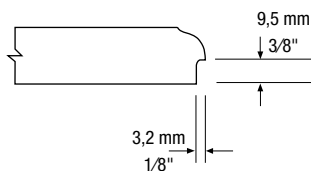

- 1) Peut être ajoutée à tous les profils extérieurs sauf : **G, H, L, M** et **S**.
- 2) Les encavures 4***, *4**, **4* et ***4 sont sur toute la longueur, à 25,4 mm (1") de chaque extrémité.
- 3) Toutes les autres encavures ont 101,6 mm (4") de large. Celles sur les coins sont positionnées à 25,4 mm (1") du bord.

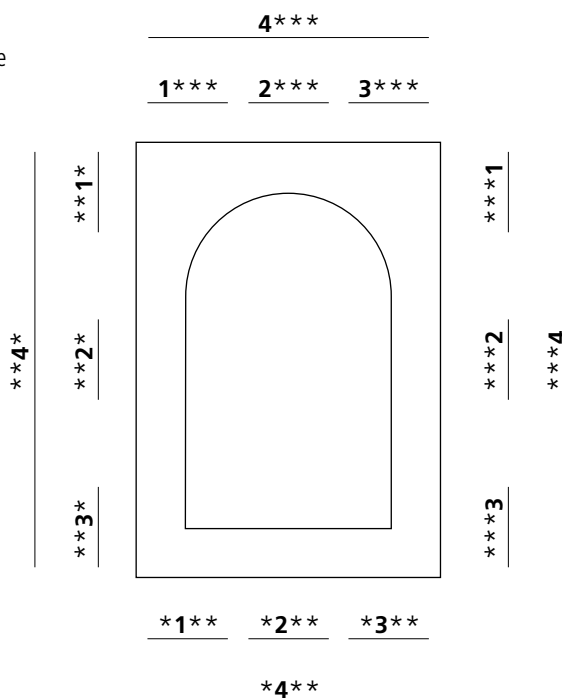

4***	En haut, pleine longueur
*4**	En bas, pleine longueur
**4*	Côté gauche, pleine longueur
***4	Côté droit, pleine longueur
1***	En haut, à gauche
2***	En haut, au centre
3***	En haut, à droite
*1**	En bas, à gauche
*2**	En bas, au centre
*3**	En bas, à droite
**1*	Côté gauche, en haut
**2*	Côté gauche, au centre
**3*	Côté gauche, en bas
***1	Côté droit, en haut
***2	Côté droit, au centre
***3	Côté droit, en bas

Normes pour les pentures

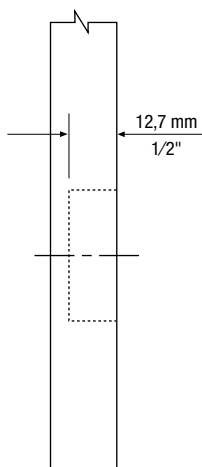
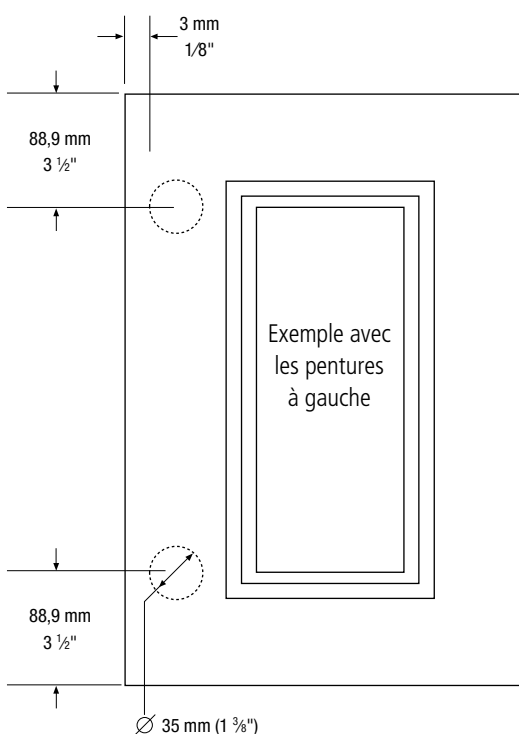

Diamètre du trou: 35 mm (1 3/8")

Profondeur: 12,6 mm (1/2")

Emplacement:

- pour les portes de 254 mm (10") et plus, à 3 mm (1/8") du bord et centré à 88,9 mm (3 1/2") du haut et du bas de la porte.
- pour les portes de moins de 254 mm (10"), à 3 mm (1/8") du bord et centré à 63,5 mm (2 1/2") du haut et du bas de la porte.

Note:

Pour les portes nécessitant plus de deux pentures, s.v.p. fournir un dessin indiquant l'emplacement exact des trous.

Hauteur de la porte mm	Hauteur de la porte pouces	Nombre de pentures à respecter
0 à 899,16	0 à 35,4	2
899,17 à 1000,8	35,5 à 39,4	3
1000,9 à 1991,4	39,5 à 78,4	4
1991,5 à 2438,4	78,5 à 96	5

Les dimensions minimales indiquées pour chaque modèle de porte doivent être respectées afin d'assurer le dégagement nécessaire pour l'installation des pentures.

COULEURS ET FINIS

Couleur	Description	Groupe de couleur	Couleur Dos mélamine	Feuille thermo-plastique avec endos préencollé + phénolique	Mélamine	Stratifié	Espaceur anti-chaleur	Thermo Bande de chant	PVC Bande de chant
A31S	Blanc - Super Mat	B	Blanc - Mat	•	Uniboard 555	Arborite V7001-VR			•
A3WT	Folle escapade - Texturé	B-C	•	•	Tafisa M2003	T2003-VA Arborite W476-EV	•		•
A4WT	Bain de neige - Texturé	B-C	•	•	Tafisa M2004	T2004-VA			•
A15WT	Après-ski - Texturé	B-C	•	•	Tafisa M2015	T2015-VA Arborite W490-CW	•		•
A24WT	Dalia ambassadeur - Texturé	B-C	•	•	Uniboard K24	Uniboard K24			•
A54WT	Skye - Texturé	B-C	•	•	Uniboard H54	Uniboard H54			•
A60WT	Mousseline - Texturé	B-C	•	•	Uniboard K60	Uniboard K60			•
A61WT	Soie - Texturé	B-C	•	•	Uniboard K61	Uniboard K61			•
A661S	Clair de lune - Satin	B-C	•	•	Tafisa L761	Tafisa T761-KR Formica 912-AN			•
B21R	Blanc - Mat	A	Blanc - Mat	•	Arauco W400 Panolam S411 Tafisa L080	Wilsonart D427-60	•	•	•
B44W	Chocolat espresso - Mat	B-C	•	•	Tafisa L444			•	•
B54W	Designer White grain de bois - Mat	A	Blanc - Mat	•				•	
B175R	Neige blanche - Mat	B	Blanc - Mat	•	Uniboard 555 Panolam S557	Formica 949-58*	•		•
B920R	Vogue White - Mat	A	Blanc - Mat	•	Arauco W920	Panolam SW888	•	•	•
C35S	Blanc - Satin	D	Blanc - Mat	•		Pionite SW826-SD	•	•	•
C72R	Blanc Antique - Mat	A-AA	•	•	Panolam S463 Uniboard 810	Formica 932-58 Wilsonart 1572-60 Arborite S463-CA	• • •	•	•
C72S	Blanc Antique - Satin	D-E	•	•	Panolam S463 Uniboard 810	Wilsonart 1572-07	•	•	
C73R	Frosty White - Mat	A	Blanc - Mat	•	Arauco W100	Wilsonart 1573-60*	•	•	•
C92W	Érable naturel - Mat	B-C	•	•	Uniboard 992 Panolam W290	Wilsonart 10776-60 Pionite WM791-SD Nevamar WM5528-SD	• •	•	•
F21W	Lueur de chandelle - Mat	B-C	•	•	Tafisa L421 Uniboard 262	Pionite WW6001-SD	•	•	•
F432WT	Taction Oak Alabaster - Texturé	B-C	•	•	Arauco WF432	Formica WF432-NG	•		•
F434WT	Taction Oak Gibraltar - Texturé	B-C	•	•	Arauco WF434	Formica WF434-NG Pionite WY160-TL	• •		•
F435WT	Taction Oak Palomino - Texturé	B-C	•	•	Arauco WF435	Formica WF435-NG Arborite W474-LE	•		•
H109L	Gris lustré - Lustré	F	Blanc - Mat	•					•
H110L	Taupe lustré - Lustré	F	Blanc - Mat	•					•
K02W	Sésame - Satin	B-C	•	•	Uniboard K02	Uniboard K02 Arborite W2009-AW			•
K16S	Blanc - Super Mat	B	Blanc - Mat	•	Arauco W100				•
K75S	Gris Violet - Satin	B	Blanc - Mat	•					•
K85S	Bleu mystérieux - Satin	B-C	•	•	Arauco SF247	Panolam FB247			•
K168S	Gris canadien - Satin	B-C	•	•	Uniboard 168	Uniboard 168 Arborite S406-CA	•		•
K233S	Gris médiéval - Satin	B-C	•	•	Arauco SF233	Panolam FB233	•		•
K241S	Sienna - Satin	B-C	•	•	Arauco SF230	Panolam FB430	•		•
K257S	Verte - Satin	B-C	•	•	Arauco SF257	Panolam FB257	•		•
K464WT	Nomade - Texturé	B-C	•	•	Arauco WF464	Wilsonart 8212K-28 Nevamar WU0030-WE	• •		•
K503S	Vert céladon - Satin	B	•	•	Arauco SF251	Panolam FB251	•		•
K636S	Fjord - Satin	B	Blanc - Mat	•					•
K961R	Acier inoxydable - Mat	D-E	•	•	Uniboard 961 Panolam A60	Uniboard 961		•	•
P488W	Dolce Vita - Mat	B-C	•	•	Tafisa L488	Tafisa T488-SN			•
P489W	Copa Cabana - Mat	B-C	•	•	Tafisa L489	Tafisa T489-SN Arborite W486-CW	•		•

* Stock Prémoulé

Les codes de couleur ombragés indiquent que le dos mélamine de même couleur est également disponible.
Les autres couleurs sont disponibles avec dos blanc par défaut.

Prémoulé ne garantit aucune équivalence dû aux propriétés des matériaux et des écarts d'un lot à l'autre dans différents produits.

COULEURS ET FINIS

Couleur	Description	Groupe de couleur	Couleur Dos mélamine	Feuille thermo-plastique avec endos préencollé + phénolique	Mélamine	Stratifié	Espaceur anti-chaieur	Thermo Bande de chant	PVC Bande de chant
P492W	Chocolat blanc - Mat	B-C	•	•	Tafisa L492	Tafisa T492-CR Arborite W478-EV	•		•
P501WT	Frêne anthracite - Texturé	B-C	•	•	Arauco WF368	Formica WF368-WR Arborite W496-CW	• •		•
P909R	Noir - Mat	A-AA	Noir - Mat		Uniboard 888	Formica 909-42 * Arborite S405-CA Wilsonart 1595-60 Pionite SE101-SD	• • • •	•	
R32S	Noir - Super mat	B-C	Noir - Mat	•	Uniboard 888	Formica 909-58 *	•		•
R42L	Noir - Lustré	F	Noir - Mat	•		Arborite S405-GL Formica 909-90* Wilsonart 1595-F1	• • •		•
R49L	Blanc - Lustré	F	Blanc - Mat	•		Nevamar S7032-GL Wilsonart 1573-F1*	• •	•	•
R80S	Célestine - Satin	B-C	•	•	Uniboard K80	Uniboard K80			•
R81S	Adobe - Super mat	B	Blanc - Mat	•	Uniboard K81	Uniboard K81			•
R82S	Fumée blanche - Super mat	B-C	•	•	Uniboard K82	Uniboard K82 Formica 923-58	•	•	•
R83S	Shipshaw - Super mat	B-C	•	•	Uniboard K83	Uniboard K83		•	•
R89WT	Cosmos - Texturé	B-C	•	•	Uniboard K89	Uniboard K89 Formica 8910-NG	•		•
R105S	Blanc - Super mat	B	Blanc - Mat	•	Tafisa L105	Tafisa T105-CR			•
R205W	Cerisier Tobacco - Mat	B-C	•	•	Uniboard 205	Uniboard 205 Pionite HP689-SD Nevamar W8371-T	• •	•	•
R207W	Cerisier Choco - Mat	B-C	•	•	Uniboard 207 Tafisa L807	Uniboard 207 Tafisa T807-CR Formica 7739-58 Arborite W415-FP	• •	•	•
R232S	Cendré - Satin	B-C	•	•	Arauco SF232	Formica SF232-58 Panolam FB432 Nevamar S2069-T	• • •		•
R237S	Charbon de bois - Satin	B	Blanc - Mat	•	Arauco SF237	Panolam FB237 Nevamar S6054-T	• •		•
R660S	Nuage de pluie - Satin	B-C	•	•	Tafisa L760	Tafisa T760-CR			•
R663S	Rosée du matin - Satin	B-C	•	•	Tafisa L763	Tafisa T763-CR Arborite S431-CA Wilsonart 1500-60	• •		•
V66WT	Murmure - Texturé	B-C	•	•	Uniboard K66	Uniboard K66 Arborite W485-CW	•		•
V67WT	Rumeur - Texturé	B-C	•	•	Uniboard K67	Uniboard K67 Wilsonart 8208K-16 Wilsonart 7981K-12 Pionite WA110-SD Nevamar WX0075-AB	• • • •		•
V202S	Grisaille - Satin	B-C	•	•	Tafisa L202	Tafisa T202-CR			•
V285WT	Jazz soie - Texturé	D	Blanc - Mat	•		Wilsonart 1595-18 *	•		•
V393WT	Béton rainuré - Texturé	B-C	•	•	Arauco WF393	Arauco WF393-NG	•		
V629R	Ivoire - Mat	A-AA	•	•	Tafisa L204	Tafisa T204-CR		•	•
V731V	Viride luxueux mat - Velours	B	Blanc - Mat	•					•
V745V	Noir luxueux mat - Velours	B	Blanc - Mat	•		Nevamar S6053-SM	•		•

* Stock Prémoulé

OFFRE DE COULEURS



R54R
Designer White - Mat

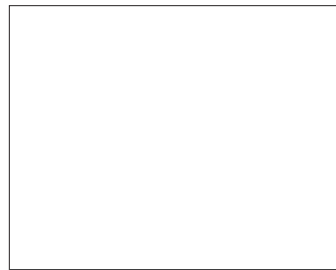

C35S
Blanc - Satin

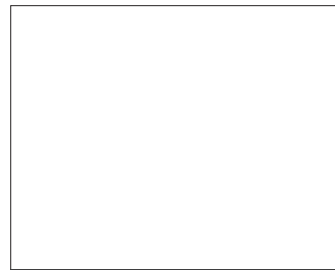

R105S
Blanc - Super mat

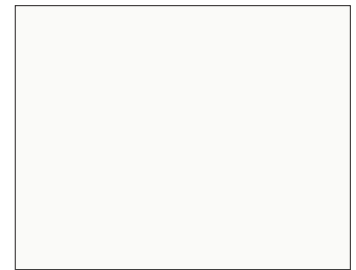

R49L
Blanc - Lustré

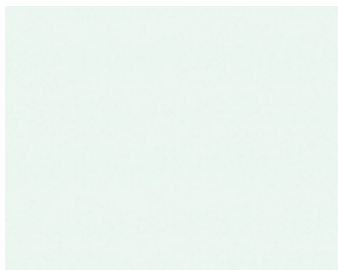

K16S
Blanc - Super Mat

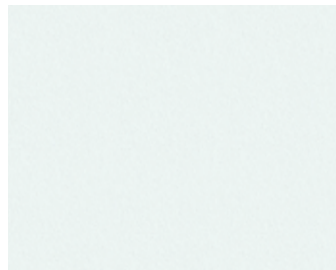

B175R
Neige blanche - Mat

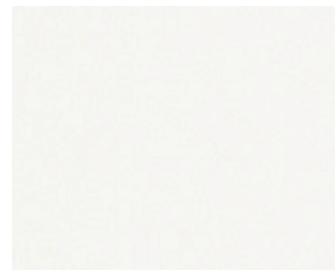

B21R
Blanc - Mat

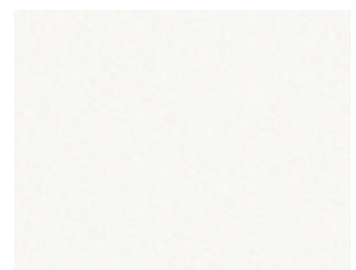

C73R
Frosty White - Mat

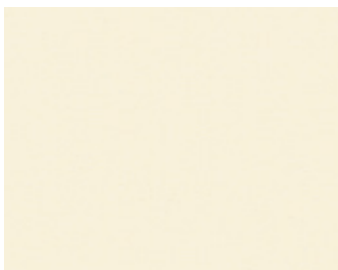

V629R
Ivoire - Mat

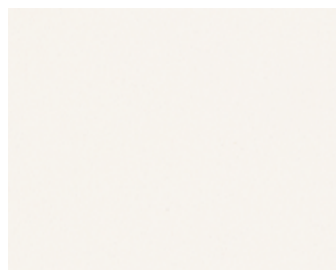

C72S
Blanc antique - Satin

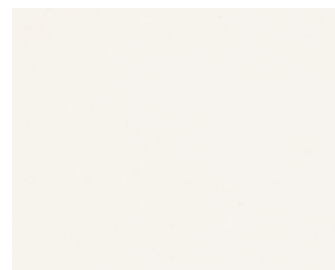

C72R
Blanc antique - Mat

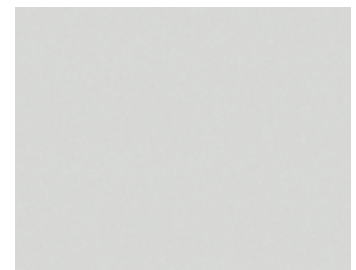

R82S
Fumée blanche - Super



R663S
Rosée du matin - Satin

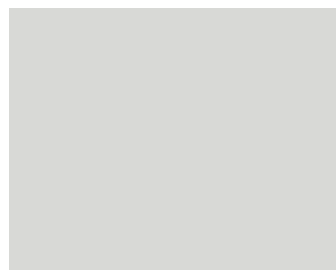

H109L
Gris lustré

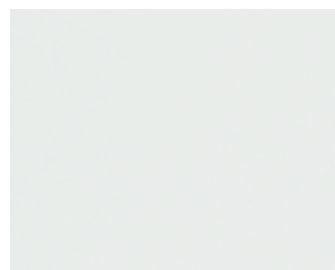

V202S
Grisaille - Satin



K168S
Gris canadien - Satin



R660S
Nuage de pluie - Satin

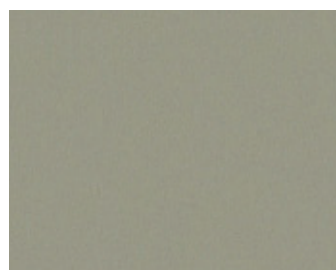

R232S
Cendré - Satin



K233S
Gris médiéval - Satin



R83S
Shipshaw - Super mat

OFFRE DE COULEURS

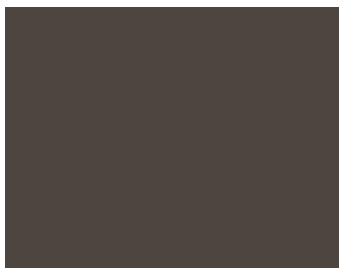

K241S
Sienna - Satin



A661S
Clair de lune - Satin



K636S
Fjord - Satin



K503S
Vert céladon - Satin



K257S
Verde - Satin



V731V
Viride luxueux mat - Velours

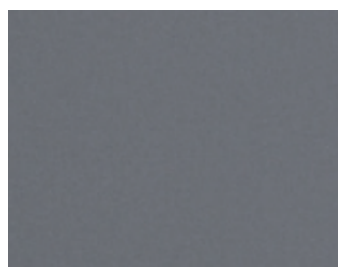

R237S
Charbon de bois - Satin



K85S
Bleu mystérieux - Satin



R80S
Célestine - Satin



K75S
Gris Violet - Satin



P909R
Noir - Mat

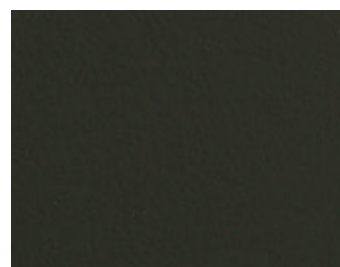

V745V
Noir luxueux mat - Velours



R32S
Noir - Super Mat

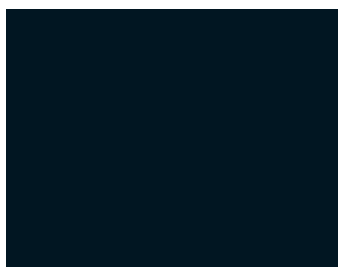

R42L
Noir - Lustré



H110L
Taupe lustré



R81S
Adobe - Super mat



K961R
Acier inoxydable - Mat

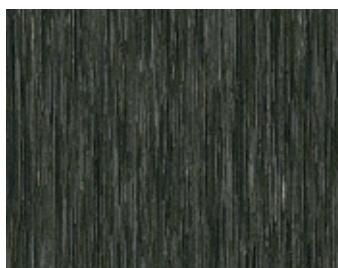

V285WT
Jazz soie - Texturé



B54W
Designer White grain de bois



P492W
Chocolat blanc - Mat

OFFRE DE COULEURS



D530WT
Latitude Nord - Texturé



A4WT
Bain de neige - Texturé



F432W
Taction Oak Alabaster - Satin



A54WT
Skye - Texturé



A3WT
Folle escapade - Texturé



A61WT
Soie - Texturé



V66WT
Murmure - Texturé

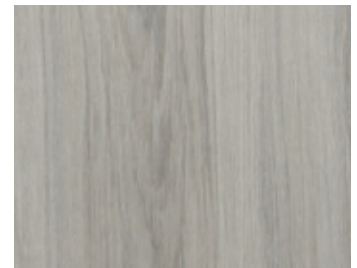

K464WT
Nomade - Texturé



P340W
Aria- Mat



V393WT
Béton rainuré - Texturé



A60WT
Mousseline - Texturé



K02W
Sésame - Satin

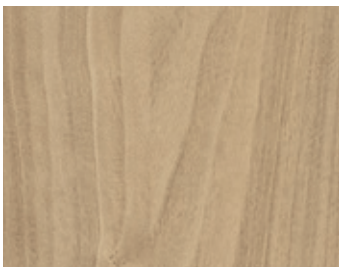

R89WT
Cosmos - Texturé

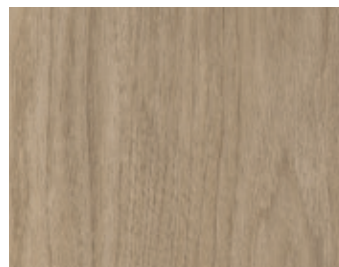

A15WT
Après-ski - Texturé

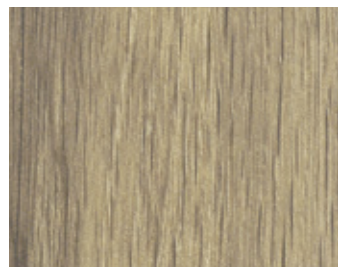

F435WT
Taction Oak Palomino - Texturé



V67WT
Rumeur - Texturé



C92W
Érable naturel - Mat



F21W
Lueur de chandelle - Mat



R205W
Cerisier Tobacco - Mat

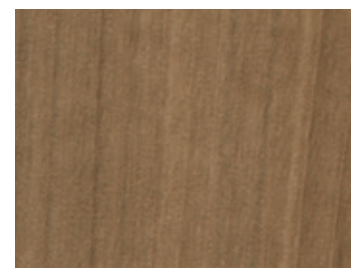

P488W
Dolce Vita - Mat

OFFRE DE COULEURS

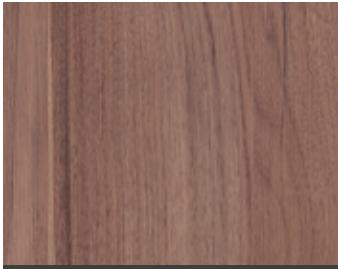

A24WT
Dalia ambassadeur - Texturé

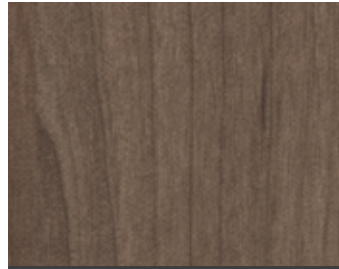

P489W
Copa Cabana - Mat

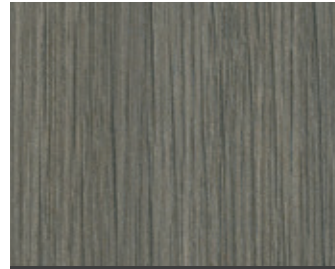

F434WT
Taction Oak Gibraltar - Texturé

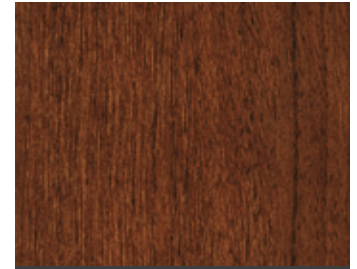

R207W
Cerisier Choco - Mat



R74W
Acajou - Mat



B44W
Chocolate espresso - Grain de bois

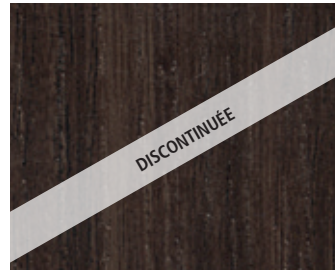

P494W
Chocolat noir - Mat

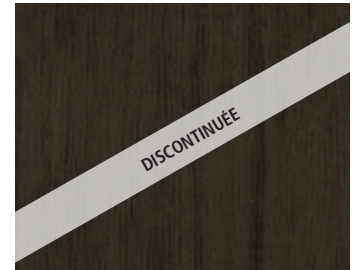

R477W-DT
Tuxedo - Mat



V392WT
Réglisse rainuré - Texturé

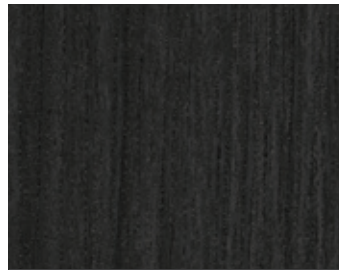

P501WT
Frêne anthracite - Texturé

CERTIFICAT DE GARANTIE

10 ANS

APPLICABLE SUR LES PRODUITS THERMOPLASTIQUES
Des le 1^{er} janvier 2011 (voir les conditions au verso)

Distributeur

No de facture

Date d'achat



CERTIFICAT DE GARANTIE

1. Conditions générales

Prémoulé garantit ses produits thermoplastiques distribués et vendus par un distributeur autorisé.

L'installation devrait toujours être effectuée par des professionnels qualifiés. Il est de la responsabilité de la personne installant le produit de déterminer s'il est approprié quant à une application particulière.

Prémoulé garantit la qualité du produit contre le jaunissement prématuré, la délamination et contre tout autre vice apparent ou caché qui affecterait sa qualité ou entraînerait sa détérioration prématurément selon les conditions suivantes :

2. Durée

La présente garantie est valable pour une période de 10 ans de la date de l'achat.

3. Exclusions

Cette garantie ne s'applique pas :

3.1 Lorsque des dommages sont causés :

- par une mauvaise utilisation ou un emploi abusif du produit par l'acheteur;
- par une installation inadéquate ou à l'extérieur d'une résidence;
- par une modification, transformation, altération ou correction du produit sans le consentement écrit de Prémoulé;
- par un entreposage inapproprié;
- par des inconvénients indirects (incluant les dommages incidentaux, spéciaux ou consécutifs);
- par l'exposition à une température excédant 85 °C (185 °F) sauf si l'utilisation d'un espaceur anti-chaueur a été fait adéquatement..

3.2 À la détérioration du produit résultant d'une usure normale.

3.3 À tous les dommages et inconvénients indirects ou incidents liés aux coûts d'installation, de transport ou autres, relatifs à l'application de la présente garantie.

4. Portée

La présente garantie est non cessible et constitue la seule garantie offerte par Prémoulé.

Il n'y a pas de garantie de valeur commerciale ou d'usage particulier, autre que la garantie détaillée ci-haut. Prémoulé n'émet aucune autre garantie d'aucune sorte, qu'elle soit explicite ou implicite, orale ou écrite.

5. Exécution de la garantie

Pendant toute la durée de la présente garantie et pour les fins de s'en prévaloir, l'acheteur devra aviser rapidement le distributeur autorisé ou PRÉMOULÉ de toute déféctuosité du produit en lui fournissant une preuve d'achat ou le présent certificat dûment complété au verso. L'acheteur ne pourra faire effectuer aucune réparation avant que le distributeur autorisé n'ait pu être en mesure d'examiner l'état du produit et de son installation.

Lorsque cette garantie est applicable, Prémoulé peut réparer les produits en cause, fournir des produits de remplacement ou à sa seule discrétion, offrir le remboursement du prix de vente.

6. Distributeur autorisé

Seul un distributeur autorisé de Prémoulé peut remplir les obligations de garantie contenues aux présentes, selon les termes et conditions des présentes, après avoir obtenu l'autorisation préalable de Prémoulé. Le distributeur autorisé n'est pas le mandataire de Prémoulé pour lui permettre de modifier ou d'étendre la portée de la présente garantie.

Distribué par

2375, avenue Dalton, bureau 200
Québec (Québec) Canada G1P 3S3

T 418 652-7777 | 1 866 652-7777

F 418 652-7558 | 1 866 652-7558

info@premoule.com

premoule.com

En raison du procédé d'impression, les photographies dans ce dépliant peuvent comporter des variations de couleur par rapport à nos couleurs réelles. Nous vous recommandons de vous procurer un échantillon pour plus d'exactitude.



Prémoulé appuie / Prémoulé supports

